

Miele

SOFTTRONIC

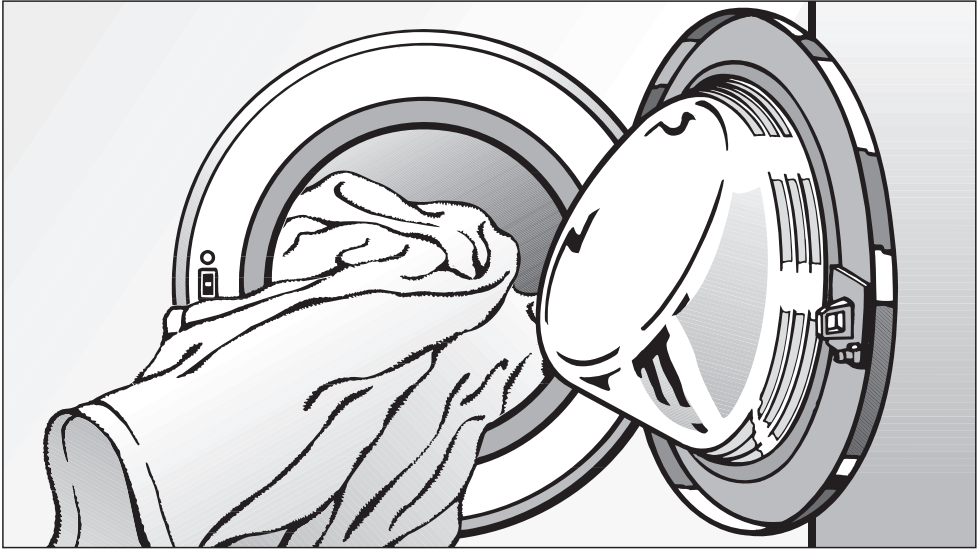

Mode d'emploi et instructions de montage Lave-linge W 38-25 CH

Veuillez lire **absolument** le présent mode d'emploi avant la pose, l'installation et la mise en service de l'appareil. Vous éviterez ainsi de vous blesser et d'endommager votre appareil.

fr - CH

M.-Nr. 07 656 630

Votre contribution à la protection de l'environnement

Élimination de l'emballage de transport

L'emballage protège le lave-linge des dégâts dus au transport. Les matériaux d'emballage ont été sélectionnés d'après des critères d'écologie et de facilité d'élimination ; ils sont donc recyclables.

Le recyclage de l'emballage dans le circuit des matériaux économise des matières premières et réduit la quantité de déchets. Votre agent reprend l'emballage sur place ou vous pouvez le lui retourner.

Élimination de l'appareil usagé

Les appareils électriques et électroniques usagés contiennent encore de précieux matériaux. Mais ils contiennent aussi des substances toxiques dont l'utilisation s'est avérée nécessaire pour le fonctionnement et la sécurité de l'appareil. Déposées avec les ordures ménagères, éliminées, manipulées ou traitées de manière inadéquate, ces substances risquent de nuire à la santé de l'homme et à son environnement. N'éliminez donc en aucun cas votre appareil usagé avec les ordures ménagères ou les déchets encombrants.

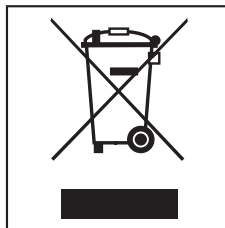

A la place, utilisez les points de vente que vous connaissez pour la récupération et la valorisation des appareils électriques et électroniques usagés.

Veillez, en attendant l'évacuation de l'appareil, à tenir celui-ci hors de portée des enfants. Vous trouverez les informations s'y rapportant au chapitre "Prescriptions de sécurité et mises en garde" de ce mode d'emploi.

Table des matières

Votre contribution à la protection de l'environnement	2
Prescriptions de sécurité et mises en garde	6
Utilisation du lave-linge	10
Bandeau de commande	10
Première mise en service	12
Lavage écologique	13
Consommation d'eau et d'énergie	13
Consommation de détergent	13
Comment laver votre linge	14
Instructions sommaires	14
Essorage	19
Vitesse d'essorage final	19
Essorage intermédiaire	19
Désactiver l'essorage final (arrêt cuve pleine ).	19
Désactiver l'essorage intermédiaire et l'essorage final (sans ☺)	19
Départ différé	20
Tableau des programmes	21
Déroulement de programme	24
Symboles d'entretien	26
Modification du déroulement de programme	27
Annuler	27
Interrompre	27
Modifier	27
Ajout/retrait de linge	28
Sécurité enfants	28

Table des matières

Détergent	29
Le détergent approprié	29
Adoucisseur d'eau	30
Détergent modulaire	30
Amidonnage/assouplissage	31
Ajout automatique d'adoucissant, de produit d'apprêt ou d'amidon liquide	31
Décoloration/coloration	31
 Nettoyage et entretien	 32
Nettoyage du tambour	32
Nettoyage de la carrosserie et du bandeau	32
Nettoyage de la boîte à produits	32
Nettoyage des filtres d'arrivée d'eau	34
 Que faire en cas de dérangement ?	 35
Que faire lorsque	35
Impossible de démarrer un programme de lavage	35
L'écran affiche le message d'erreur suivant	36
Problèmes d'ordre général	37
Résultat de lavage insatisfaisant	38
Impossible d'ouvrir la porte en actionnant la touche Porte	39
Ouverture de la porte en cas de vidange obstruée et/ou de panne de courant	40
 Service après-vente	 42
Actualisation des programmes (Update)	42
Conditions de garantie	42
 Installation et raccordement	 43
Vue de face	43
Vue de l'arrière	44
Lieu d'installation	45
Amener le lave-linge sur le lieu d'installation	45
Démontage des sécurités de transport	45
Montage des sécurités de transport	47

Table des matières

Alignement	48
Dévissage et blocage des pieds par contre-écrou	48
Installation sous un plan de travail	49
Colonne lave-linge/sèche-linge	49
Le système Aquasécurité Miele	50
Arrivée d'eau	51
Vidange	52
Branchement électrique	53
Consommations	54
Remarque concernant les essais comparatifs :	54
Caractéristiques techniques	55
Fonctions de programmation	56
Ouvrir les fonctions de programmation	56
Sélectionner une fonction de programmation	56
Editer la fonction de programmation	56
Quitter la fonction de programmation	56
Langue 	56
Hydro plus	57
Rythme délicat	57
Refroidissement bain	57
Code	58
Unité de température	59
Signal sonore	59
Bip de validation	59
Luminosité	59
Contraste	59
Veille	60
Mémoire	60
Infroissable	60
Accessoires disponibles en option	61
CareCollection	61

Prescriptions de sécurité et mises en garde

Ce lave-linge satisfait aux prescriptions de sécurité en vigueur. Tout usage non conforme peut toutefois causer des dommages aux personnes et aux biens.

Lisez le mode d'emploi avant d'utiliser ce lave-linge pour la première fois. Il contient des indications importantes en matière de sécurité, d'utilisation et d'entretien du lave-linge. Vous éviterez ainsi de vous blesser et d'endommager le lave-linge.

Conservez soigneusement le mode d'emploi et remettez-le à tout nouveau détenteur de l'appareil.

Utilisation conforme aux dispositions

► Ce lave-linge est exclusivement destiné au lavage de textiles dont l'étiquette apposée par le fabricant précise qu'ils sont lavables en machine. Toute autre utilisation peut s'avérer dangereuse. Miele n'assume aucune responsabilité pour les dommages causés par une utilisation non conforme ou une erreur de manipulation.

► Toute personne qui, pour des raisons d'incapacité physique, sensorielle ou mentale, ou bien de par son inexpérience ou ignorance, n'est pas apte à se servir de ce lave-linge en toute sécurité, ne doit pas l'utiliser sans la supervision ou les instructions d'une personne responsable.

En présence d'enfants dans le ménage

► Surveillez toujours les enfants qui se trouvent à proximité du lave-linge. Ne laissez jamais les enfants jouer avec le lave-linge.

► Les enfants ne peuvent utiliser ce lave-linge sans surveillance que si son fonctionnement leur a été expliqué de telle sorte qu'ils puissent l'employer en toute sécurité. Les enfants doivent être capables de reconnaître les dangers que présente une erreur de manipulation.

► N'oubliez pas que le hublot est très chaud lorsque vous lavez à haute température. Empêchez donc les enfants d'y toucher lorsque le lave-linge est en marche.

Sécurité technique

► Avant d'installer votre lave-linge, vérifiez qu'il ne présente aucun dommage extérieur visible.

N'installez et ne mettez jamais en service un lave-linge endommagé.

► Avant de raccorder votre lave-linge au réseau, comparez les données de raccordement (fusible, tension et fréquence) figurant sur la plaque signalétique avec celles du réseau électrique. En cas de doute, renseignez-vous auprès d'un électricien spécialisé.

► La sécurité électrique de cet appareil n'est assurée que s'il est raccordé à un système de mise à la terre installé dans les règles de l'art.

Il est impératif que cette condition de sécurité élémentaire soit respectée. En cas de doute, faites contrôler l'installation par un professionnel.

Miele ne saurait être tenue pour responsable des dommages causés par un circuit de mise à la terre manquant ou défectueux.

► Pour des raisons de sécurité, n'utilisez pas de rallonge (risque d'incendie par suite de surchauffe).

► Les pièces défectueuses ne doivent être remplacées que par des pièces Miele d'origine. Ce sont les seules pièces garanties par Miele comme répondant entièrement aux exigences de sécurité en vigueur.

► Toute réparation non conforme risque de présenter des dangers imprévisibles pour l'utilisateur, pour lesquels le fabricant n'assume aucune responsabilité. Les réparations ne doivent être effectuées que par des spécialistes agréés par Miele.

► Si le câble de raccordement au réseau est endommagé, son remplacement doit être effectué par des spécialistes agréés par Miele, afin d'écartier tout danger pour l'utilisateur.

► En cas de panne, ou lors des travaux de nettoyage et d'entretien, vous n'aurez déconnecté votre lave-linge du réseau électrique que si :

- la fiche du lave-linge est débranchée, ou
- le(s) disjoncteur(s) de l'installation domestique est/sont déclenché(s) ou
- le(s) fusible(s) à vis de l'installation domestique est/sont dévissé(s) et retiré(s).

► Ne raccordez le lave-linge à l'amenée d'eau qu'en utilisant des tuyaux à l'état de neuf. Ne réutilisez jamais d'anciens tuyaux.

Prescriptions de sécurité et mises en garde

► L'encastrement et le montage de cet appareil en des emplacements non stationnaires (p. ex. à bord d'un bateau) ne doivent être effectués que par des entreprises spécialisées ou des professionnels, sous réserve qu'ils respectent les conditions de sécurité nécessaires au bon fonctionnement de cet appareil.

Utilisation conforme

► N'installez pas votre lave-linge dans une pièce exposée au gel. Des tuyaux gelés risquent de se fendre et d'éclater, et la fiabilité des circuits électroniques ne serait plus assurée à des températures inférieures à zéro.

► Avant la mise en service de votre appareil, enlevez les sécurités de transport se trouvant au dos du lave-linge (voir chapitre "Installation et raccordement", paragraphe "Démontage des sécurités de transport"). Si vous laissez les sécurités de transport en place, elles risquent, lors de l'essorage, d'endommager le lave-linge ainsi que les meubles et appareils voisins.

► En cas d'absence prolongée (p. ex. pendant les vacances), fermez le robinet d'eau, surtout s'il n'y a pas d'écoulement au sol à proximité de votre lave-linge.

► Risque d'inondation !
Avant d'accrocher le tuyau de vidange à un lavabo, assurez-vous que l'eau s'écoule suffisamment vite.
Bloquez le tuyau pour qu'il ne glisse pas. La force de refoulement de l'eau vidangée risquerait de pousser le tuyau hors du lavabo s'il n'est pas fixé.

► Veillez à ce qu'aucun corps étranger (clous, aiguilles, pièces de monnaie, trombones) ne soit lavé avec le linge. Ces corps étrangers pourraient endommager certaines parties de l'appareil (cuve à lessive, tambour, par exemple), qui, à leur tour, pourraient endommager le linge.

► Si le produit de lessive est bien dosé, il n'est pas nécessaire de détartrer le lave-linge. Si votre lave-linge devait toutefois s'entartrer au point qu'un détartrage soit nécessaire, utilisez un détartrant spécial avec protection anticorrosion. Vous pouvez vous procurer ces détartrants spéciaux auprès de votre agent Miele ou du service après-vente Miele. Respectez scrupuleusement les instructions d'utilisation du détartrant.

Prescriptions de sécurité et mises en garde

► Les textiles traités avec des produits de nettoyage contenant des solvants doivent être soigneusement rincés à l'eau claire avant d'être lavés.

► N'utilisez jamais de produits de nettoyage contenant des solvants (benzine, par exemple) dans votre lave-linge. Ils pourraient endommager des pièces de l'appareil et provoquer l'émission de vapeurs toxiques. Risque d'incendie et d'explosion !

► N'utilisez jamais de produits de nettoyage contenant des solvants (benzine, par exemple) sur la carrosserie ou d'autres parties de votre lave-linge, car vous risqueriez d'endommager les surfaces en matière synthétique humides.

► Les produits colorants doivent convenir à l'utilisation en machine et la fréquence de leur emploi doit correspondre à une utilisation domestique moyenne. Respectez scrupuleusement les instructions d'utilisation du fabricant.

► En raison des liaisons soufrées qu'ils contiennent, les produits décolorants risquent de provoquer de la corrosion. Les décolorants ne doivent pas être utilisés dans un lave-linge.

► Si du détergent liquide pénètre dans les yeux, rincez-vous les yeux immédiatement et abondamment à l'eau tiède. Si vous avalez accidentellement du détergent, consultez immédiatement un médecin. Les personnes ayant la peau abîmée ou fragile doivent éviter tout contact direct avec du détergent liquide.

Accessoires

► Des accessoires ne peuvent être rajoutés ou montés sur l'appareil que s'ils sont expressément autorisés par Miele. Si d'autres pièces sont rajoutées ou montées, toutes prétentions de garantie et/ou en raison de la responsabilité du fait du produit deviennent caduques.

Elimination du lave-linge

► Débranchez la fiche de la prise secteur. Rendez le câble d'alimentation secteur inutilisable, ainsi que la fiche. Vous éviterez ainsi toute utilisation abusive du lave-linge.

Miele ne saurait être tenue pour responsable des dommages qui résulteraient du non-respect des présentes prescriptions de sécurité et mises en garde.

Utilisation du lave-linge

Bandeau de commande

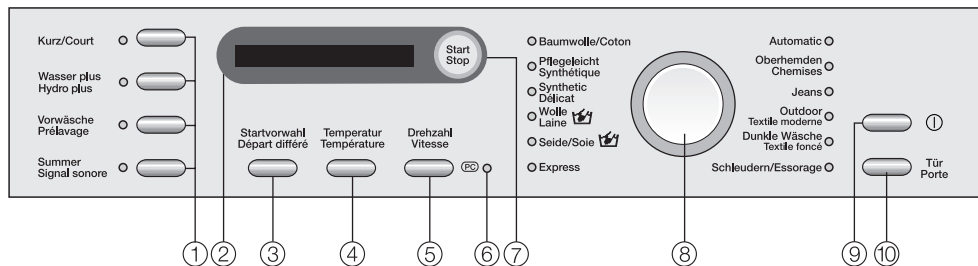

① Touches Options

Les programmes de lavage peuvent être complétés par différentes options.

② Ecran

Vous trouverez davantage d'explications à la page suivante.

③ Touche *Départ différé*

Permet de retarder le démarrage du programme.

④ Touche *Température*

Permet de sélectionner la température de lavage.

⑤ Touche *Vitesse*

Permet de sélectionner la vitesse de l'essorage final, *Arrêt cuve pleine* ou *sans* © (sans essorage).

⑥ Interface optique PC

Sert au service après-vente de point de contrôle et de transmission (entre autres pour la mise à jour des données).

⑦ Touche *Départ/Arrêt*

Lance le programme de lavage sélectionné et interrompt un programme en cours.

⑧ Sélecteur de programme

Permet de sélectionner les programmes de lavage. Le voyant de contrôle du programme sélectionné s'allume. Il est possible de tourner le sélecteur vers la droite ou vers la gauche.

⑨ Touche ①

Permet d'enclencher et de déclencher le lave-linge.

Le lave-linge se déclenche automatiquement pour des raisons d'économie d'énergie. Cela intervient 15 minutes après la fin du programme et/ou de la phase Infroissable, ou après l'enclenchement de l'appareil, si celui-ci n'est pas utilisé entre-temps.

⑩ Touche *Porte*

Permet d'ouvrir la porte.

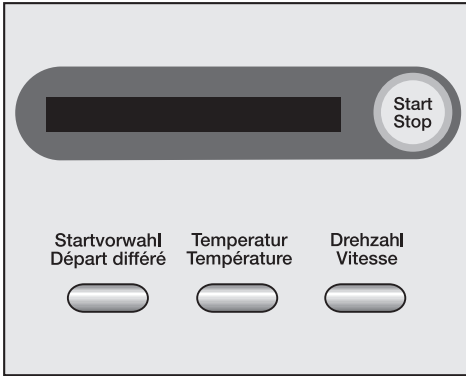

L'affichage permet de sélectionner les fonctions suivantes :

- température de lavage
- vitesse d'essorage
- départ différé
- interruption du programme
- sécurité enfants
- fonctions de programmation

L'affichage indique également

- la durée du programme
- le déroulement du programme

Durée du programme

Après le démarrage du programme, la durée probable de celui-ci s'affiche en heures et en minutes.

Si le démarrage a été programmé en utilisant le départ différé, la durée du programme ne s'affichera qu'une fois cette période écoulée.

Durant les huit premières minutes, le lave-linge calcule la capacité d'absorption d'eau du linge et la quantité de linge. Ceci peut entraîner un allongement ou une réduction de la durée du programme.

Départ différé

L'heure sélectionnée pour le départ différé s'affiche.

Après le démarrage du programme, le temps est décompté à rebours jusqu'à l'heure de départ ; si le démarrage est différé de plus de 10 heures, le décompte s'effectue heure par heure, puis minute par minute à partir de 9 heures 59 minutes.

Une fois cette période écoulée, le programme démarre et la durée probable du programme apparaît à l'affichage.

Fonctions de programmation

Les fonctions de programmation vous permettent d'adapter votre lave-linge à vos besoins personnels. La fonction sélectionnée est indiquée à l'affichage lors de la programmation.

Première mise en service

Avant la première mise en service, assurez-vous d'avoir installé et raccordé correctement votre appareil. Voir chapitre "Installation et raccordement".

Ce lave-linge a été soumis à un test de fonctionnement complet, c'est pourquoi il reste de l'eau dans le tambour.

Pour des raisons de sécurité, il n'est pas possible d'effectuer un essorage avant la première mise en service. Pour activer l'essorage, il convient d'exécuter un programme sans linge et sans détergent.

L'utilisation de détergent risquerait de provoquer une formation de mousse excessive !

Le clapet à bille de vidange est activé simultanément. Le clapet à bille de vidange permet, par la suite, l'utilisation optimale du détergent.

■ Pressez la touche ①.

Lorsque vous enclenchez le lave-linge pour la première fois, le masque de bienvenue apparaît.

Le masque de bienvenue ne réapparaît plus une fois qu'un programme de lavage de plus de 1 heure a été effectué.

Régler la langue d'affichage

Le système vous invite à régler la langue d'affichage souhaitée. Vous pouvez également sélectionner à tout moment une autre langue par le biais des fonctions de programmation.

▸ deutsch

■ Sélectionnez la langue d'affichage souhaitée en tournant le sélecteur de programme. Pour valider la langue choisie, pressez la touche *Start/Stop*.

Rappel concernant les sécurités de transport

Avant d'effectuer le premier programme de lavage, il convient de retirer les sécurités de transport pour que le lave-linge ne soit pas endommagé.

■ Confirmez que vous avez enlevé les sécurités de transport en pressant la touche *Start/Stop*.

Démarrage du premier programme de lavage

Le programme *Coton 60 °C* est automatiquement sélectionné. Utilisez ce programme pour le premier lavage, sans linge ni détergent.

■ Ouvrez le robinet d'eau.

■ Pressez la touche *Départ/Arrêt*.

■ Mettez le lave-linge hors tension une fois le cycle de lavage terminé.

La première mise en service est terminée.

Consommation d'eau et d'énergie

- Utilisez la charge maximale de chaque programme de lavage. C'est alors que la consommation d'énergie et d'eau sera la plus faible par rapport à la charge totale.
- Pour de petites quantités de linge, utilisez les programmes *Automatic* et *Express*.
- En cas de faible charge dans le programme *Coton*, l'automatisme de quantité de votre lave-linge réduit automatiquement la consommation d'eau et d'énergie, ainsi que la durée du programme. Ce faisant, une correction du temps restant indiqué à l'affichage peut survenir en cours de lavage.
- A la place du programme *Coton 95 °C*, utilisez le programme *Coton 60 °C*. Vous économiserez ainsi entre 35 % et 45 % d'énergie. Ce programme est amplement suffisant pour éliminer la plupart des salissures.

Consommation de détergent

- Utilisez au plus la quantité de détergent spécifiée sur l'emballage.
- Pour réaliser le dosage, tenez compte du degré de salissure du linge.
- Pour de petites charges, réduisez la quantité de détergent (environ $\frac{1}{3}$ de détergent en moins pour une demi-charge).

Choix de l'option appropriée (Court et Prélavage)

Sélectionnez :

- pour du linge peu sale, sans taches visibles, un programme de lavage avec l'option *Court*.
- pour du linge normalement sale ou très sale, avec des taches visibles, un programme de lavage sans option.
- pour du linge présentant des salissures importantes (p. ex. poussières, sable), l'option *Prélavage*.

Conseil pour le séchage en machine

Pour économiser l'énergie lors du séchage, sélectionnez la vitesse d'essorage la plus élevée proposée par le programme de lavage.

Comment laver votre linge

Instructions sommaires

Vous pouvez utiliser les instructions précédées d'un chiffre (1, 2, 3, ...) comme mode d'emploi succinct.

1 Préparer le linge

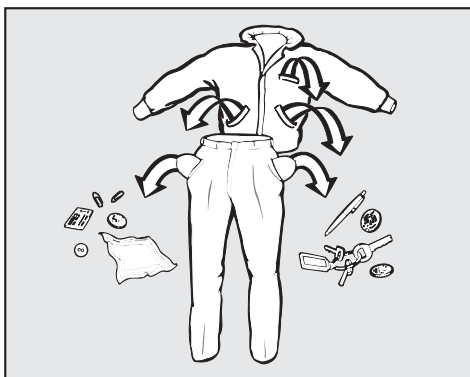

- Videz les poches.

⚠ Les corps étrangers (clous, pièces de monnaie, trombones, par exemple) risquent d'endommager les textiles et certaines parties de l'appareil.

Traiter les taches au préalable

- Enlevez les taches avant de laver les textiles, de préférence tant qu'elles sont fraîches. Tamponnez les taches avec un chiffon qui ne risque pas de déteindre. Ne frottez pas !

Quelques astuces suffisent parfois pour éliminer certaines taches (sang, œuf, café, thé, etc.).

⚠ Si vous nettoyez votre linge avec un détergent qui contient des solvants (par ex. de l'essence de térébentine), veillez à ne pas mouiller les pièces en matière synthétique avec le détergent.

⚠ N'utilisez en aucun cas des détergents chimiques (contenant des solvants) dans le lave-linge !

Trier le linge

- Triez les textiles par couleur et en fonction des symboles portés sur l'étiquette d'entretien (dans le col ou sur la couture latérale).

Les textiles foncés ont tendance à déteindre lors des premiers lavages. Pour que rien ne déteigne, lavez séparément les textiles clairs et foncés.

Conseils d'ordre général

- Voilages : enlevez les crochets et les petits plombs ou mettez-les dans un sac.
- Soutiens-gorge : recousez les baleines qui se sont détachées ou enlevez-les.
- Fermez les fermetures Eclair, les crochets et les boutons-pression avant le lavage.
- Fermez les housses de couettes et de taies d'oreillers afin qu'aucune petite pièce de linge ne pénètre à l'intérieur.

Ne lavez aucun textile déclaré **non lavable** (symbole d'entretien ☒).

Comment laver votre linge

2 Enclenchez le lave-linge

3 Chargez le lave-linge

- Ouvrez la porte à l'aide de la touche *Porte*.
- Mettez le linge dans le tambour bien défait et sans le tasser. Des pièces de linge de différentes tailles renforcent l'efficacité de lavage et se répartissent mieux lors de l'essorage.

C'est lorsque la charge maximale est atteinte que la consommation d'eau et d'énergie est la plus faible par rapport à la charge totale. Une surcharge altère le résultat de lavage et entraîne la formation de faux plis.

Veillez à ce qu'aucune pièce de linge ne se trouve coincée entre la porte et le joint d'étanchéité.

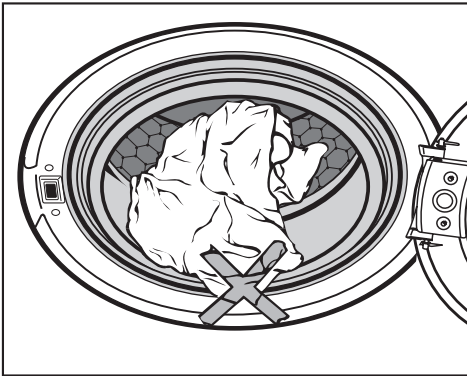

- Fermez la porte avec un peu d'élan.

4 Sélectionnez un programme

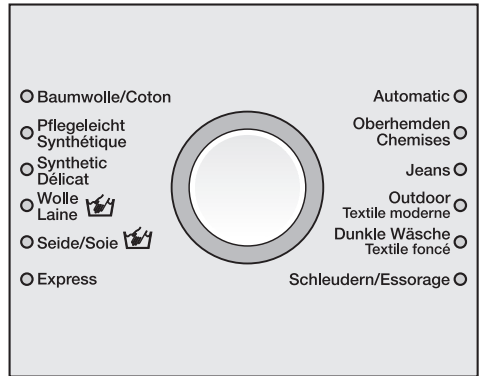

- Tournez le sélecteur de programme vers la droite ou vers la gauche sur le programme souhaité. Le programme est sélectionné si le voyant de contrôle à côté du nom du programme s'allume.

5 Sélectionnez la température/vitesse

Vous pouvez modifier la température et/ou la vitesse d'essorage préprogrammée.

1:33 60° 1500

- En appuyant sur la touche *Température*, vous pouvez modifier la température, et en appuyant sur la touche *Vitesse*, la vitesse d'essorage.

Comment laver votre linge

6 Sélectionnez les options

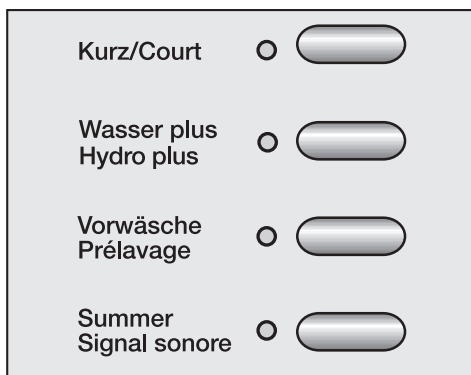

- Sélectionnez les options désirées par le biais des touches correspondantes. Si une option a été sélectionnée, le voyant de contrôle correspondant s'allume.

Il n'est pas possible de sélectionner toutes les options avec tous les programmes de lavage.

Si une option ne peut être sélectionnée, c'est qu'elle n'est pas autorisée pour ce programme de lavage.

Court

Pour du linge peu sale, sans taches visibles.

La durée du lavage principal est raccourcie.

Niveau plus

Pendant le lavage et le rinçage, le niveau d'eau est plus haut.

Vous pouvez affecter d'autres options à la touche *Hydro plus* en suivant les instructions du chapitre intitulé "Fonctions de programmation".

Prélavage

Pour du linge présentant des salissures importantes, p. ex. poussière, sable.

Signal sonore

Un signal sonore est émis en fin de programme et lors de l'arrêt cuve pleine. Ce signal retentit jusqu'à ce que le lave-linge soit déclenché. Vous pouvez modifier le volume du signal sonore en suivant les instructions du chapitre "Fonctions de programmation".

7 Enclenchez le départ différé (si nécessaire)

Le démarrage du programme peut être retardé de 30 minutes à 24 heures. Vous pouvez ainsi bénéficier des tarifs de nuit plus avantageux, par exemple.

Pour de plus amples informations, consultez le chapitre "Départ différé".

8 Ajouter le détergent

Un dosage correct est important, car . . .

. . . si le dosage est insuffisant :

- le linge n'est pas propre et devient gris et rêche avec le temps,
- il y a des poux de savon dans le linge,
- des dépôts de calcaire se forment sur le corps de chauffe.

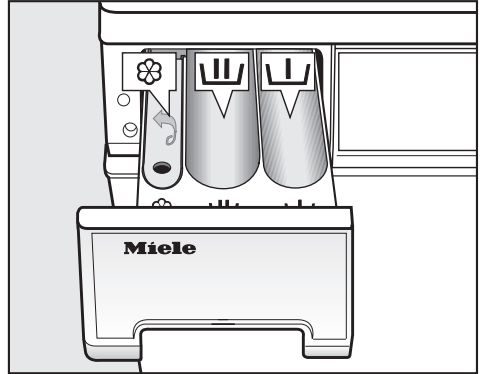

. . . si le dosage est excessif :

- il se forme trop de mousse, l'efficacité du mécanisme de lavage est réduite et les résultats de lavage, de rinçage et d'essorage ne sont pas satisfaisants,
- la consommation d'eau est plus importante, car un cycle de rinçage supplémentaire s'enclenche automatiquement,
- la contrainte sur l'environnement est plus importante.



- Tirez la boîte à produits et versez le détergent dans les compartiments.



Détergent destiné au pré-lavage (répartition de la quantité de détergent totale recommandée : versez $\frac{1}{3}$ dans le compartiment  et $\frac{2}{3}$ dans le compartiment )



Détergent pour le lavage principal



Adoucissant, produit d'apprêt ou amidon liquide

- Refermez la boîte à produits.

Pour de plus amples informations sur les détergents et leur dosage, consultez le chapitre "Détergent".

Comment laver votre linge

9 Démarrer le programme

- Pressez la touche *Départ/Arrêt* qui clignote.

Si vous avez programmé un départ différé, la durée est maintenant décomptée à l'affichage jusqu'à l'heure voulue. La durée probable du programme s'affiche une fois cette période écoulée ou immédiatement après le démarrage. Durant les huit premières minutes, le lave-linge calcule la capacité d'absorption d'eau du linge. Ceci peut entraîner un allongement ou une réduction de la durée du programme.

De plus, le déroulement du programme s'affiche à l'écran. Le lave-linge vous indique l'étape de programme en cours.

10 Fin de programme - décharger le linge

Pendant la phase "Infroissable", l'affichage indique en alternance :

0:00 Infroissable

et

0:00 Fin

- Ouvrez la porte à l'aide de la touche *Porte*.

Le lave-linge se déclenche automatiquement 15 minutes après la fin de la phase Infroissable. Pour réenclencher le lave-linge, vous devez pres- ser la touche ①.

- Déchargez le linge.

N'oubliez pas de linge dans le tam- bour ! Il pourrait rétrécir ou dé- teindre lors de la prochaine lessive.

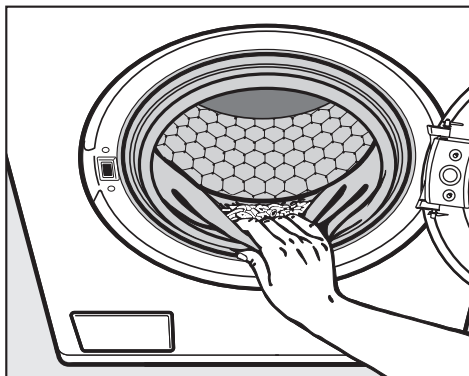

- Vérifiez qu'aucun corps étranger n'est resté coincé dans le joint d'étanchéité de la porte.
- Déclenchez le lave-linge à l'aide de la touche ①.
- Fermez la porte. Sinon des objets pourraient être introduits ou tomber par inadvertance dans le tambour. Entraînés par mégarde dans la pro- chaine lessive, ils risqueraient alors d'endommager le linge.

Vitesse d'essorage final

Programme	tr/min
Coton	1500
Synthétique	1200
Délicat	600
Laine	1200
Soie	400
Express	1500
Automatic	1200
Chemises	600
Jeans	900
Textile moderne	800
Textile foncé	1200
Essorage	1500

Vous pouvez réduire la vitesse de l'essorage final. Il est impossible de sélectionner une vitesse d'essorage final supérieure à celle indiquée ci-dessus.

Essorage intermédiaire

Le linge est essoré après le lavage principal et entre les divers cycles de rinçage. Si la vitesse de l'essorage final est réduite, la vitesse de l'essorage intermédiaire le sera également, le cas échéant. Lorsque la vitesse d'essorage est inférieure à 700 tr/min dans le programme *Coton*, un cycle de rinçage supplémentaire est rajouté.

Désactiver l'essorage final (arrêt cuve pleine)

■ A l'aide de la touche *Vitesse*, sélectionnez l'option . Après le dernier rinçage, le linge reste dans l'eau qui n'a pas été vidangée. Ceci permet de réduire la formation de faux plis lorsque le linge n'est pas immédiatement sorti du tambour à l'issue du programme.

– Démarrer l'essorage final :

Pour l'essorage, le lave-linge vous propose la vitesse maximale autorisée. Vous pouvez choisir une vitesse moins élevée. Pour démarrer l'essorage final, pressez la touche *Start/Stop*.

– Terminer le programme :

Pressez la touche *Porte*. L'eau est vidangée. Puis pressez de nouveau la touche *Porte* pour ouvrir celle-ci.

Désactiver l'essorage intermédiaire et l'essorage final (sans)

■ A l'aide de la touche *Vitesse*, sélectionnez l'option *sans* . Après le dernier rinçage, l'eau est vidangée et le cycle Infroissable s'enclenche. Lorsque ce réglage est sélectionné, un cycle de rinçage supplémentaire est rajouté dans les programmes *Coton*, *Synthétique*, *Express* et *Automatic*.

Départ différé

Le départ différé permet de retarder le démarrage du programme de 30 minutes à 24 heures. Vous pouvez ainsi bénéficier des tarifs de nuit plus avantageux, par exemple.

Sélection

- Pressez la touche . La donnée suivante apparaît à l'affichage :



- Chaque actionnement de la touche  retarde le démarrage :

- de 30 minutes en dessous de 10 heures,
- de 1 heure à partir de 10 heures.

Si vous maintenez la touche  enfoncée, la durée est automatiquement incrémentée jusqu'à 24 heures.

Mise en marche

- Pour démarrer le départ différé, pressez la touche *Start/Stop*. L'écran affiche :



Une fois cette durée écoulée, le programme de lavage démarre et l'affichage indique le temps de lavage probable ainsi que le déroulement du programme.

Modification

Il est possible de modifier à tout moment l'heure de démarrage présélectionnée en pressant la touche .

Annulation avant le démarrage du programme

- Lorsque l'affichage indique **24 h**, pressez de nouveau la touche .

Si l'annulation intervient après le démarrage du programme, le programme de lavage démarrera immédiatement.

Tableau des programmes

Coton		95°C - 30°C	maximum 6,0 kg
Articles	T-shirts, sous-vêtements, linge de table, etc., textiles en coton ou en lin, ou tissus mélangés		
Options	Court, Hydro plus, prélavage		
Remarque pour instituts de contrôle :			
Programme court : charge de 3,0 kg et option <i>Court</i>			
Synthétique		60 °C - 30 °C	maximum 3,0 kg
Articles	Fibres synthétiques, tissus mélangés ou coton facile d'entretien		
Conseil	Réduire la vitesse d'essorage final pour les textiles froissables.		
Options	Court, Hydro plus, prélavage		
Délicat		60 °C - froid	maximum 2,0 kg
Articles	Pour textiles délicats en fibres synthétiques, tissus mélangés, soie artificielle Voilages déclarés lavables en machine par le fabricant		
Conseil	<ul style="list-style-type: none"> – Les fines poussières que l'on trouve sur les voilages nécessitent souvent un programme avec prélavage. – Pour les voilages très froissables, réduire la vitesse d'essorage ou supprimer celui-ci. 		
Options	Court, prélavage		
Laine 		40 °C - froid	maximum 2,0 kg
Articles	Textiles en laine ou laine mélangée		

Tableau des programmes



























Soie 		30 °C - froid	maximum 1,0 kg
Articles	Soie et tous les textiles lavables à la main ne contenant pas de laine		
Conseil	Laver les collants et les soutiens-gorge dans un sac de lavage.		
Options	Niveau plus		
Express		40 °C - froid	maximum 3,0 kg
Articles	Petite quantité de linge devant être "rafraîchi". Même type de textiles que pour le programme <i>Coton</i> .		
Conseil	Si vous voulez rincer certains textiles, sélectionnez ce programme en réglant la température sur <i>froid</i> .		
Options	Niveau plus		
Automatic		40 °C - froid	maximum 3,5 kg
Articles	Charge composée de linge trié par couleur pour les programmes <i>Coton</i> et <i>Synthétique</i> .		
Conseil	Les paramètres des programmes de lavage (par ex. niveau d'eau, rythme de lavage et profil d'essorage) sont automatiquement adaptés à chaque charge afin d'obtenir le meilleur résultat de lavage possible tout en traitant le linge avec la plus grande douceur.		
Chemises		60 °C - froid	maximum 2,0 kg
Conseil	<ul style="list-style-type: none"> – Traiter au préalable les cols et les manchettes selon leur degré de salissure. – Laver les chemises et les chemisiers en soie avec le programme <i>Soie</i>. 		
Options	Court, Hydro plus		
Jeans		60 °C - froid	maximum 3,0 kg
Conseil	<ul style="list-style-type: none"> – Retourner les vêtements en jean pour les laver. – Les vêtements en jean ont souvent tendance à déteindre un peu lors des premiers lavages. Par conséquent, laver séparément les vêtements clairs et foncés. 		
Options	Court, prélavage		

Tableau des programmes

Textile moderne		40 °C - froid	maximum 2,0 kg
Articles	Vestes et pantalons en microfibres telles que Gore-Text®, SYMPATEX®, WINDSTOPPER®, etc.		
Conseil	– Fermer les fermetures Eclair des vestes. – Ne pas utiliser d'adoucissant.		
Options	Court, Hydro plus, prélavage		
Textile foncé		40 °C - froid	maximum 3,0 kg
Articles	Pièces de linge foncé et noir en coton ou tissus mélangés		
Conseil	Retourner le linge pour le laver.		
Options	Court		
Essorage			
Conseil	– Vidange seulement : régler la vitesse sur <i>sans</i> ☉. – Veiller à choisir la vitesse d'essorage appropriée.		

Déroulement de programme

	Lavage principal		Rinçage		Essorage	
	Niveau d'eau	Rythme de lavage	Niveau d'eau	Cycles de rinçage	Essorage intermédiaire	Essorage final
Coton		Ⓐ		2-4 ¹⁾	✓	✓
Synthétique		Ⓒ		2-3 ²⁾	✓	✓
Délicat		Ⓓ		3	–	✓
Laine		Ⓔ		2	✓	✓
Soie		Ⓔ		2	–	✓
Express		Ⓑ		2-3 ²⁾	✓	✓
Automatic		Ⓐ Ⓑ Ⓒ		2-3 ²⁾	✓	✓
Chemises		Ⓒ		2	–	✓
Jeans		Ⓒ		3	–	✓
Textile moderne		Ⓓ		3	✓ ³⁾	✓
Textile foncé		Ⓑ		3	✓	✓
Essorage	–	–	–	–	–	✓

 = niveau d'eau bas
 = niveau d'eau moyen
 = niveau d'eau élevé

Ⓐ = rythme intensif
 Ⓑ = rythme normal
 Ⓒ = rythme doux
 Ⓓ = rythme délicat
 Ⓔ = rythme lavage à la main

Pour les particularités du déroulement de programme, voir page suivante.

Déroulement de programme

Votre lave-linge dispose d'une commande entièrement automatique avec automatisme de quantité. Le lave-linge détermine de lui-même la consommation d'eau nécessaire, en fonction de la quantité et du pouvoir d'absorption du linge. Cela entraîne donc des durées de lavage et des déroulements de programme différents.

Les déroulements de programme mentionnés ici font toujours référence au programme de base, avec une charge maximale. Les options pouvant être sélectionnées ne sont pas prises en compte.

L'affichage de votre lave-linge vous indique à tout moment du programme de lavage l'étape en cours.

Particularités du déroulement des programmes :

Infroissable :

pour éviter que le linge ne se froisse, le tambour continue de tourner pendant 30 minutes au maximum après la fin du programme. Exception: le programme *Laine* ne comporte pas d'option Infroissable.

Il est possible d'ouvrir le lave-linge à tout moment.

- 1) Si la température sélectionnée est comprise entre 95 °C et 60 °C, deux cycles de rinçage sont effectués. Lorsque la température sélectionnée est inférieure à 60 °C, 3 cycles de rinçage sont effectués.

un 3^e/4^e rinçage a lieu dans les cas suivants :





- formation excessive de mousse dans le tambour
- vitesse d'essorage final inférieure à 700 tr/min
- sélection de *sans* ☉

- 2) un 3^e rinçage a lieu en cas de :







sélection de *sans* ☉



- 3) Dans le programme *Textile moderne*, le linge est essoré uniquement après le lavage principal.



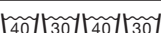

Symboles d'entretien





Lavage	
Les degrés indiquent la température de lavage maximale pour l'article concerné.	
	Contrainte mécanique normale
	Contrainte mécanique moins dure
	Contrainte mécanique beaucoup moins dure
	Lavage à la main
	non lavable



Exemples de sélection de programme

Programme	Symbole d'entretien
Coton	
Synthétique	
Délicat	
Laine	
Soie	
Express	
Automatic	

Séchage	
Les points indiquent la température.	
	Température normale
	Température plus basse
	Ne convient pas au sèche-linge

Repassage au fer et à la machine	
Les points symbolisent les plages de température.	
	env. 200 °C
	env. 150 °C
	env. 110 °C
	Ne pas repasser au fer/à la machine

Nettoyage professionnel	
	Nettoyage avec des détergents chimiques ; les lettres se réfèrent au détergent.
	
	Nettoyage à l'eau
	Ne pas nettoyer à sec

Blanchir	
	Tout produit blanchissant oxydant est permis
	Produits blanchissants à base d'oxygène uniquement
	Ne pas blanchir

Modification du déroulement de programme

Annuler

Vous pouvez annuler à tout moment un programme de lavage après le démarrage de celui-ci.

- Pressez la touche *Départ/Arrêt*.

Annuler le programme

- Pressez à nouveau la touche *Start/Stop* qui clignote.

Le lave-linge vidange le bain lessiviel.

Pour décharger le linge :

- Pressez la touche *Porte*.

Pour sélectionner un autre programme :

- Déclenchez le lave-linge à l'aide de la touche ①.
- Réenclenchez le lave-linge.
- Contrôlez s'il y a encore du détergent dans la boîte à produits. Sinon, ajoutez-en.
- Sélectionnez un nouveau programme.

Interrompre

- Déclenchez le lave-linge à l'aide de la touche ①.

Pour continuer :

- Réenclenchez le lave-linge à l'aide de la touche ①.

Modifier

Programme

Aucune modification n'est possible une fois que le programme a démarré.

Température

Une modification peut être effectuée pendant les cinq premières minutes.

- Pressez la touche *Température*.

Vitesse d'essorage

Une modification est possible jusqu'au début de l'essorage final.

- Pressez la touche *Vitesse*.

Options

Il est possible d'annuler et de sélectionner les fonctions complémentaires *Court* et *Hydro plus* jusqu'à 5 minutes après le démarrage.

L'activation de la sécurité enfants empêche une annulation ou un changement de programme.

Modification du déroulement de programme

Ajout/retrait de linge

- Pressez la touche *Porte* jusqu'à ce que la porte s'ouvre.
- Ajoutez ou retirez du linge.
- Fermez la porte.

Le programme se poursuit automatiquement.

Attention !

Une fois le programme lancé, le lave-linge ne peut plus détecter les variations de la quantité de linge.

C'est pourquoi le lave-linge part toujours de la quantité maximale après un ajout ou un retrait de linge.

Il se peut que la durée du programme indiquée soit rallongée.

La porte ne s'ouvre pas lorsque :

- la température du bain lessiviel est supérieure à **55 °C**,
- le niveau d'eau dépasse une valeur définie,
- la phase de programme *Essorage* est atteinte.

Si vous pressez la touche *Porte* dans les cas mentionnés ci-dessus, le message suivant apparaît à l'affichage :

 Porte verrouillée

Sécurité enfants

La sécurité enfants empêche l'ouverture de la porte du lave-linge pendant le lavage, l'interruption du programme en cours ou l'arrêt du lave-linge.

Activer la sécurité enfants

- Appuyez longuement sur la touche *Start/Stop* après le démarrage du programme.

Arrêt ou après 3 s 

- Pressez la touche *Start/Stop* et maintenez-la enfoncée jusqu'à ce que le temps se soit écoulé et que le message suivant apparaisse à l'affichage :

Verrouillage activé 

La sécurité enfants est maintenant activée. Elle se désactivera automatiquement une fois le programme terminé.

Désactiver la sécurité enfants

- Appuyez longuement sur la touche *Start/Stop* après le démarrage du programme.

Débloquer dans 3 s 

- Pressez la touche *Start/Stop* et maintenez-la enfoncée jusqu'à ce que le temps se soit écoulé et que le message suivant apparaisse à l'affichage :

Verrouil. désactivé 

Le détergent approprié

Vous pouvez utiliser tous les produits de lessive conçus pour les lave-linge. Les indications d'emploi et de dosage figurent sur l'emballage du produit de lessive.

	Universel	Couleurs	Linge fin
Coton	X	X	
Synthétique	X	X	
Délicat			X
Laine	Détergent spécial laine		
Soie			X
Express	X	X	
Automatic	X	X	
Chemises	X	X	
Jeans		X ¹⁾	
Textile moderne			X
Textile foncé		X ¹⁾	

1) détergent liquide uniquement

Détergent

Le dosage dépend :

- du degré de salissure du linge
 - peu sale
aucune salissure ni tache visible. Le linge a, par exemple, pris l'odeur corporelle.
 - normalement sale
des salissures et/ou quelques taches rares sont visibles.
 - très sale
des salissures et/ou des taches sont clairement visibles.
- de la dureté de l'eau
 - Si vous ne connaissez pas le degré de dureté de votre eau, renseignez-vous auprès du service des eaux.
- de la quantité de linge.

Degrés de dureté de l'eau

Plage de dureté	Degrés français °f	Degrés allemands °d
douce (I)	0 - 15	0 - 8,4
moyenne (II)	15 - 25	8,4 - 14
dure à très dure (III)	plus de 25	plus de 14

Adoucisseur d'eau

Si la dureté de votre eau se situe dans les plages II et III, vous pouvez ajouter un adoucisseur d'eau pour économiser du détergent. Le dosage est indiqué sur l'emballage. Versez d'abord le détergent, puis l'adoucisseur.

Vous pouvez alors doser le détergent comme pour la plage I.

Détergent modulaire

Si vous lavez avec plusieurs composants (p. ex. détergent modulaire), versez toujours les produits dans le compartiment  dans l'ordre suivant :

1. Détergent
2. Adoucisseur d'eau
3. Renforçateur de lavage

Les produits seront ainsi mieux entraînés dans le tambour.

Amidonage/assouplissage

L'amidon

donne aux textiles une certaine rigidité et un beau fini.

Les produits d'apprêt

sont des amidons synthétiques qui confèrent une meilleure tenue au linge.

Les adoucissants

rendent aux textiles toute leur souplesse et réduisent la charge statique lors du séchage en machine.

Ajout automatique d'adoucissant, de produit d'apprêt ou d'amidon liquide

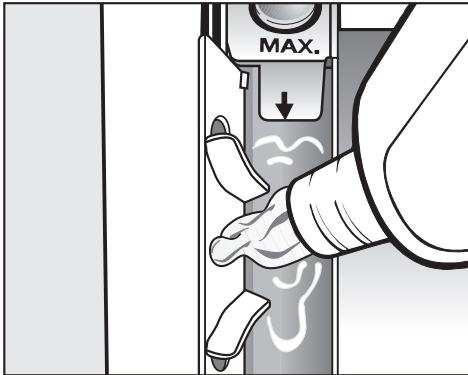

- Versez l'adoucissant, le produit d'apprêt ou l'amidon liquide dans le compartiment ☼. **Respectez la hauteur de remplissage maximale.**

Le produit sera entraîné dans l'appareil lors du dernier rinçage. A la fin du programme de lavage, il reste un peu d'eau dans le compartiment ☼.

Après plusieurs cycles d'amidonage automatique, nettoyez la boîte à produits, en particulier le tube d'aspiration.

Décoloration/coloration

- N'utilisez aucun agent de décoloration dans votre lave-linge.
- La teinture de textiles dans le lave-linge n'est autorisée que dans la mesure où la fréquence des colorations effectuées correspond à une utilisation domestique moyenne. Le sel contenu dans les produits colorants risquerait d'endommager l'acier inoxydable si ceux-ci sont utilisés trop fréquemment. Respectez scrupuleusement les indications du fabricant du produit colorant.

Nettoyage et entretien

Nettoyage du tambour

Le lavage à basses températures et/ou en utilisant un détergent liquide risque de provoquer la formation de germes et de mauvaises odeurs à l'intérieur du lave-linge. Pour nettoyer le tambour et éviter les mauvaises odeurs, il est recommandé d'effectuer une fois par mois une lessive à 60 °C ou à une température plus élevée en employant un détergent en poudre.

Nettoyage de la carrosserie et du bandeau

⚠ Avant de procéder au nettoyage et à l'entretien du lave-linge, débranchez-le.

⚠ N'aspergez en aucun cas votre lave-linge avec un tuyau d'arrosage.

- Nettoyez la carrosserie et le bandeau avec un détergent doux ou de l'eau savonneuse. Séchez ensuite avec un chiffon doux.
- Nettoyez le tambour avec un produit spécial pour l'inox.

⚠ N'utilisez aucun solvant ni produit abrasif, ni nettoyant pour le verre, ni détergent universel ! Ils pourraient endommager les surfaces en matière synthétique et d'autres parties de l'appareil.

Nettoyage de la boîte à produits

Pour des raisons d'hygiène, il convient cependant de nettoyer régulièrement l'ensemble de la boîte à produits.

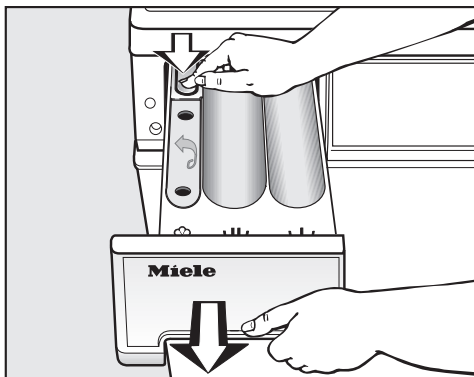

- Tirez la boîte à produits jusqu'à la butée, pressez le bouton de déverrouillage et sortez la boîte à produits.
- Nettoyez la boîte à produits à l'eau chaude.

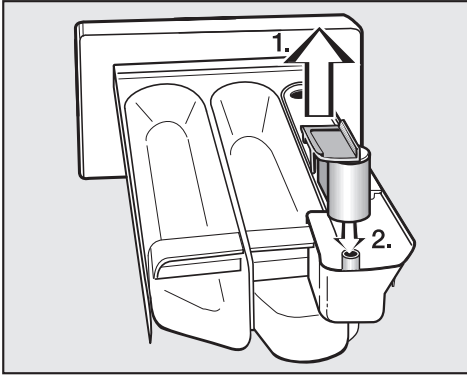

■ Nettoyez le tube d'aspiration.

1. Retirez le tube d'aspiration du compartiment  et nettoyez-le à l'eau chaude. Nettoyez également le tuyau sur lequel le tube d'aspiration est enfiché.
2. Remettez le tube d'aspiration en place.

Après plusieurs utilisations d'amidon liquide, nettoyez à fond le tube d'aspiration. L'amidon liquide a tendance à coller.

Nettoyage du logement de la boîte à produits

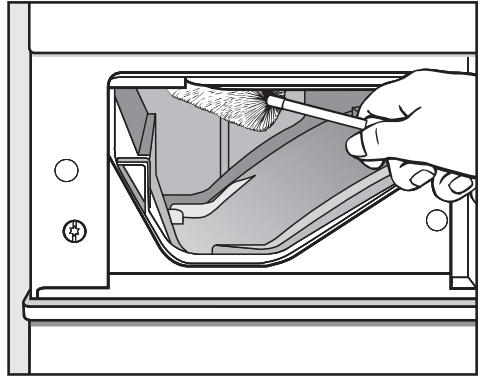

- Retirez à l'aide d'un goupillon les restes de produit de lavage et les dépôts calcaires des tuyères de la boîte à produits.

Nettoyage et entretien

Nettoyage des filtres d'arrivée d'eau

L'appareil est équipé de 2 filtres protégeant l'électrovanne d'arrivée d'eau. Vous devez contrôler ces filtres environ tous les 6 mois. En cas de fréquentes interruptions sur le réseau d'alimentation en eau, les contrôles doivent avoir lieu plus souvent.

Nettoyage du filtre du tuyau d'arrivée d'eau

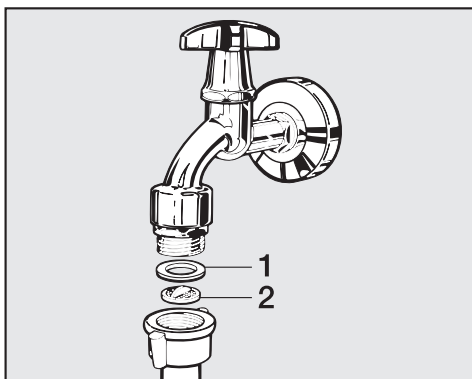

- Fermez le robinet et dévissez le tuyau d'arrivée d'eau.
- Retirez le joint de caoutchouc **1** de son logement.
- Saisissez l'arête du filtre **2** avec une pince pointue et retirez-le.
- Nettoyez le filtre. Le remontage s'effectue dans l'ordre inverse des opérations.

Nettoyage du filtre dans le raccord de la vanne d'arrivée d'eau

- Dévissez soigneusement l'écrou en matière synthétique du raccord à l'aide d'une pince.

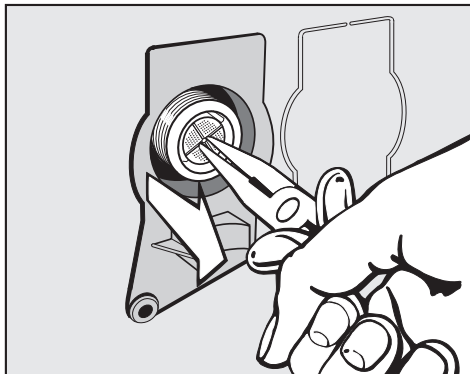

- Retirez le filtre en le saisissant par son arête à l'aide d'une pince pointue et nettoyez-le. Le remontage s'effectue dans l'ordre inverse des opérations.

Les deux filtres **doivent** être remis en place une fois nettoyés.

Que faire en cas de dérangement ?

Que faire lorsque . . .

Vous pouvez remédier vous-même à la plupart des anomalies et des pannes qui risquent de survenir lors de l'utilisation au quotidien. Dans la plupart des cas, vous économisez ainsi du temps et de l'argent, car vous ne devez pas faire appel au service après-vente.





Les tableaux suivants vous aideront à trouver les causes d'un dérangement ou d'une défaillance et à y remédier. Mais attention :

 Les réparations des appareils électriques ne doivent être effectuées que par des spécialistes agréés. L'utilisateur s'expose à de graves dangers en cas de réparations non conformes.

Impossible de démarrer un programme de lavage

Problème	Cause	Remède
L'affichage reste sombre et le voyant de contrôle de la touche <i>Start/Stop</i> ne s'allume pas.	Le lave-linge n'est pas sous tension.	Vérifiez si – la fiche est branchée, – le(s) fusible(s) est/sont en bon état.
L'affichage vous invite à entrer un code.	Le code est activé.	Entrez le code et confirmez. Désactivez le code si ce message ne doit pas apparaître la prochaine fois que vous enclencherez l'appareil.
L'affichage est sombre.	L'affichage se déclenche automatiquement pour économiser l'énergie (veille).	Pressez une touche. L'appareil n'est plus en veille.

Que faire en cas de dérangement ?

L'écran affiche le message d'erreur suivant		
Problème	Cause	Remède ①
 s'allume à l'écran et Défaut vidange clignote.	<ul style="list-style-type: none"> – La vidange est bloquée ou fonctionne mal. – Le tuyau de vidange est placé trop haut. 	<ul style="list-style-type: none"> – Nettoyez le filtre et la pompe de vidange. – La hauteur maximale de refoulement est de 1 m.
 s'allume à l'écran et Défaut arrivée d'eau clignote.	L'arrivée d'eau est bloquée ou fonctionne mal.	Vérifiez si <ul style="list-style-type: none"> – le robinet d'eau est ouvert à fond, – le tuyau d'arrivée d'eau ne fait pas de coude, – la pression d'eau n'est pas trop faible.
 s'allume à l'écran et Défaut aquasécurité clignote.	Le système Aquasécurité (anti-débordement) a réagi.	<ul style="list-style-type: none"> – Fermez le robinet d'eau. – Contactez le service après-vente.
 s'allume à l'écran et Défaut technique clignote.	Une panne est survenue.	Relancez le programme. Si le message d'erreur apparaît de nouveau, contactez le service après-vente.
A l'écran clignote Infroissable Vérifier dosage	Il s'est formé trop de mousse lors du lavage.	Lors de la prochaine lessive, utilisez moins de détergent et respectez les indications portées sur l'emballage.

① Pour effacer le message d'erreur : Déclenchez le lave-linge à l'aide de la touche ①.

Que faire en cas de dérangement ?

Problèmes d'ordre général		
Problème	Cause	Remède
Le lave-linge a tendance à vibrer et à bouger pendant l'essorage.	Les pieds de l'appareil ne sont pas bien réglés et ne sont pas bloqués.	Mettez l'appareil bien d'aplomb et bloquez les pieds.
Le lave-linge n'a pas essoré le linge comme à l'accoutumée et celui-ci est encore mouillé.	Ayant détecté un déséquilibre excessif lors de l'essorage final, l'appareil a automatiquement réduit la vitesse d'essorage.	Pour que le linge se répartisse mieux dans le tambour, mélangez toujours petites et grandes pièces de linge.
La pompe fait des bruits inhabituels.	Ce n'est pas une défaillance ! Les bruits d'aspiration en début et en fin de vidange sont normaux.	
Il reste d'importants résidus de détergent dans la boîte à produits.	La pression d'écoulement de l'eau est insuffisante.	<ul style="list-style-type: none"> – Nettoyez le filtre dans l'arrivée d'eau. – Sélectionnez éventuellement l'option <i>Hydro plus</i>.
	Les détergents en poudre combinés avec des adoucisseurs d'eau ont tendance à coller.	Nettoyez la boîte à produits et versez à l'avenir d'abord le détergent, puis l'adoucisseur d'eau.
L'assouplissant n'est pas entièrement entraîné ou il reste trop d'eau dans le compartiment ☼.	Le tube d'aspiration n'est pas correctement en place ou est obstrué.	Nettoyez le tube d'aspiration, voir chapitre "Nettoyage et entretien", paragraphe "Nettoyage de la boîte à produits".
Une langue étrangère s'affiche.	Une autre langue a été sélectionnée sous "Fonctions de programmation", "Langue  ".	Réglez la langue usuelle. Le drapeau vous aide à vous repérer.
Panne de courant	Au retour de l'alimentation secteur, enclenchez le lave-linge avec la touche  pour que le programme se poursuive.	

Que faire en cas de dérangement ?

Résultat de lavage insatisfaisant		
Problème	Cause	Remède
Lavé avec un détergent liquide, le linge n'est pas propre.	Les détergents liquides ne contiennent pas d'agent de blanchiment. Les taches de fruit, de café ou de thé ne peuvent donc pas être éliminées.	<ul style="list-style-type: none">– Utilisez un détergent en poudre contenant un agent de blanchiment.– Versez le renforçateur de lavage dans le compartiment  et le détergent liquide dans une boule de dosage.– Ne mettez jamais le détergent liquide et le renforçateur de lavage ensemble dans le compartiment à produits.
Des résidus gris élastiques adhérent au linge venant d'être lavé ("poux de savon").	Vous avez utilisé trop peu de détergent. Le linge avait beaucoup de taches de graisse (huiles, pommades).	<ul style="list-style-type: none">– Pour du linge présentant ce type de taches, utilisez davantage de détergent ou un détergent liquide.– Avant le prochain lavage, faites tourner un programme à 60 °C à vide avec du détergent liquide.
Des résidus blancs, semblables à du détergent, restent sur les textiles foncés venant d'être lavés.	Le détergent contient des éléments non solubles (zéolithes) pour adoucir l'eau. Ces particules adhèrent au linge.	<ul style="list-style-type: none">– Une fois le linge sec, essayez d'enlever ces résidus avec une brosse.– A l'avenir, lavez les textiles foncés avec du détergent ne contenant pas de zéolithes. Les détergents liquides n'en contiennent généralement pas.– Lavez le linge avec le programme <i>Textile foncé</i>.

Que faire en cas de dérangement ?

Impossible d'ouvrir la porte en actionnant la touche *Porte*.

Cause	Remède
Le lave-linge n'est pas raccordé au réseau électrique et/ou n'est pas enclenché.	Branchez la fiche dans la prise de courant et/ou enclenchez le lave-linge à l'aide de la touche ①.
La sécurité enfants est activée.	Coupez la sécurité enfants comme indiqué au chapitre "Modification du déroulement de programme", paragraphe "Sécurité enfants".
Le code est activé.	Désactivez le code, en suivant les instructions du chapitre "Fonctions de programmation" Paragraphe "Code".
Panne de courant	Ouvrez la porte comme décrit au paragraphe suivant.
La porte n'était pas correctement fermée.	Pressez fortement contre le verrou de la porte, puis pressez la touche <i>Porte</i> .
Il reste de l'eau dans le tambour et le lave-linge ne peut pas la vidanger.	Nettoyez le filtre et la pompe de vidange comme décrit au paragraphe suivant.
Pour éviter les risques de brûlure, la porte ne s'ouvre pas lorsque la température du bain lessiviel dépasse 55 °C.	

Que faire en cas de dérangement ?

Ouverture de la porte en cas de vidange obstruée et/ou de panne de courant

- Déclenchez le lave-linge.

Le déverrouilleur permettant d'ouvrir la trappe d'accès au filtre à lessive se trouve derrière la face avant de la boîte à produits.

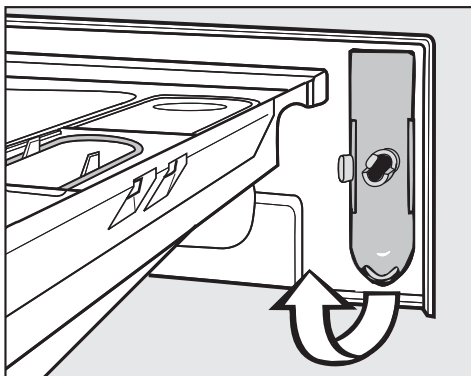

- Enlevez le déverrouilleur.

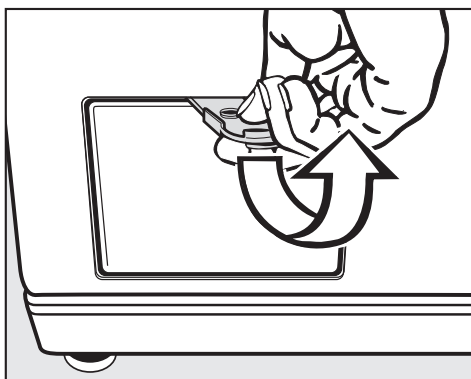

- Ouvrez la trappe d'accès au filtre.

Vidange obstruée

Si la vidange est obstruée, le lave-linge risque de contenir une quantité d'eau importante (**25 l max.**).

⚠ Attention : risque de brûlure si vous venez de laver du linge à haute température !

Vidange

- Placez un récipient sous la trappe.

Ne dévissez pas complètement le filtre à lessive.



- Desserrez le filtre à lessive jusqu'à ce que de l'eau s'écoule.

Pour interrompre la vidange :

- Revissez le filtre à lessive.

Que faire en cas de dérangement ?

Une fois que l'eau a fini de s'écouler :

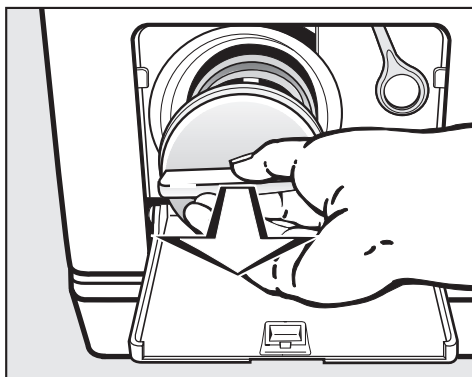

- Dévissez entièrement le filtre à lessive, puis retirez-le.
- Nettoyez soigneusement le filtre à lessive.

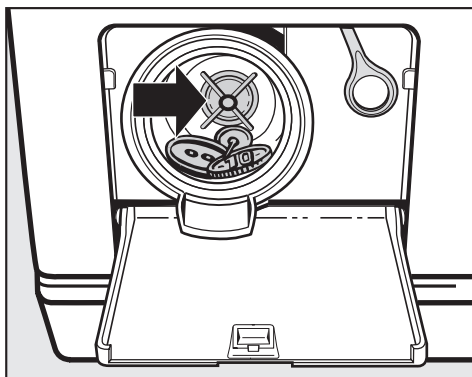

- Vérifiez si la turbine tourne facilement. Sinon, enlevez les corps étrangers (boutons, pièces de monnaie, etc.) et nettoyez l'intérieur.
- Remettez le filtre à lessive en place et serrez-le à fond.

⚠ Si le filtre à lessive n'est pas remis correctement en place et vissé à fond, de l'eau s'écoulera du lave-linge.

Ouverture de la porte

⚠ Avant de sortir le linge, assurez-vous toujours que le tambour est immobile. Ne mettez jamais les mains dans un tambour qui tourne encore, vous risqueriez de vous blesser gravement.

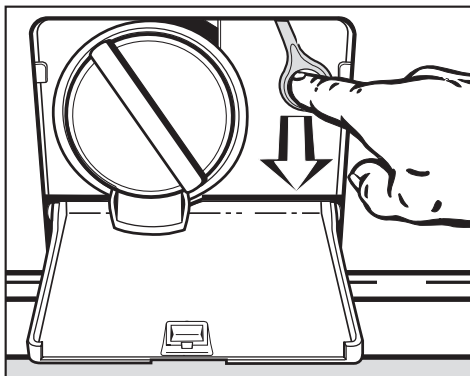

- Tirez sur le déverrouillage d'urgence. La porte s'ouvre.

Service après-vente

Si une réparation devait être nécessaire, veuillez contacter :

- le centre de service Miele.

Centre de service

Spreitenbach Tél. : 0 800 800 222
Fax : 056 417 29 04

Veuillez indiquer le modèle et le numéro de référence de votre lave-linge au service après-vente. Ces deux indications figurent sur la plaque signalétique apposée à l'intérieur de la porte, au-dessus du hublot.

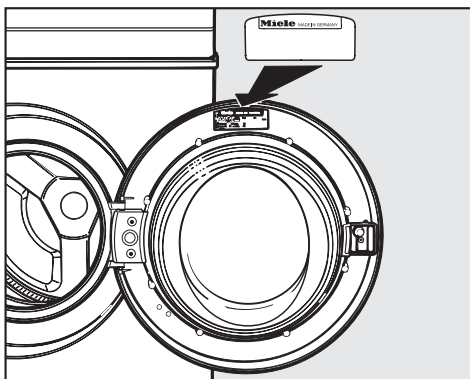

Actualisation des programmes (Update)

La diode PC sert au service après-vente de point de transfert pour l'actualisation des programmes (PC = Programme Correction).

Ceci permettra d'adapter la programmation de votre lave-linge aux progrès réalisés en matière de détergents, de textiles et de procédés de lavage.

Miele vous fera part de la possibilité d'actualisation des programmes dans les délais utiles.

Conditions de garantie

Pour de plus amples informations concernant les conditions de la garantie, consultez le livret de garantie.

Accessoires disponibles en option

Vous pouvez vous procurer les accessoires en option adaptés à ce lave-linge auprès de votre agent Miele ou du service après-vente Miele.

Vue de face

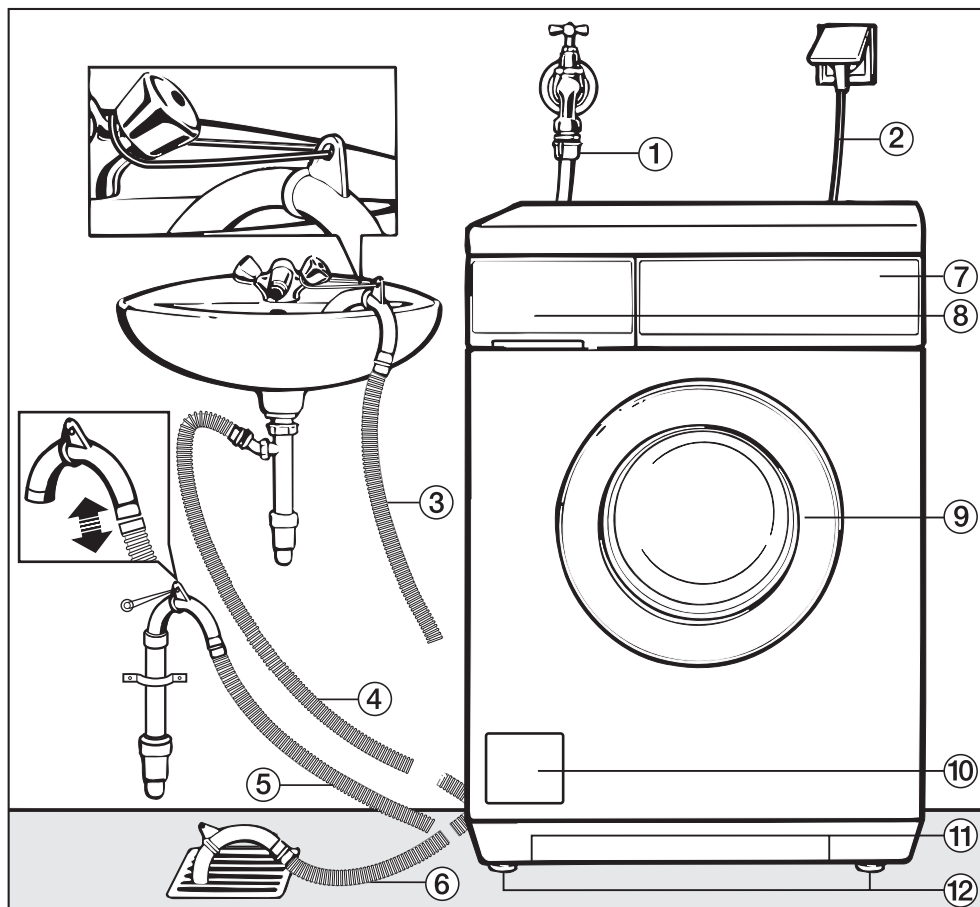

① Tuyau d'arrivée d'eau (résistant à la pression jusqu'à 7000 kPa (70 bars)

② Branchement électrique

③ - ⑥ Tuyau de vidange (avec crosse pivotante et amovible) permettant de guider l'évacuation de l'eau

⑦ Bandeau de commande

⑧ Boîte à produits

⑨ Porte

⑩ Trappe du filtre à lessive, pompe à lessive et déverrouillage d'urgence

⑪ Poignées de transport

⑫ Quatre pieds à vis réglables

Installation et raccordement

Vue de l'arrière

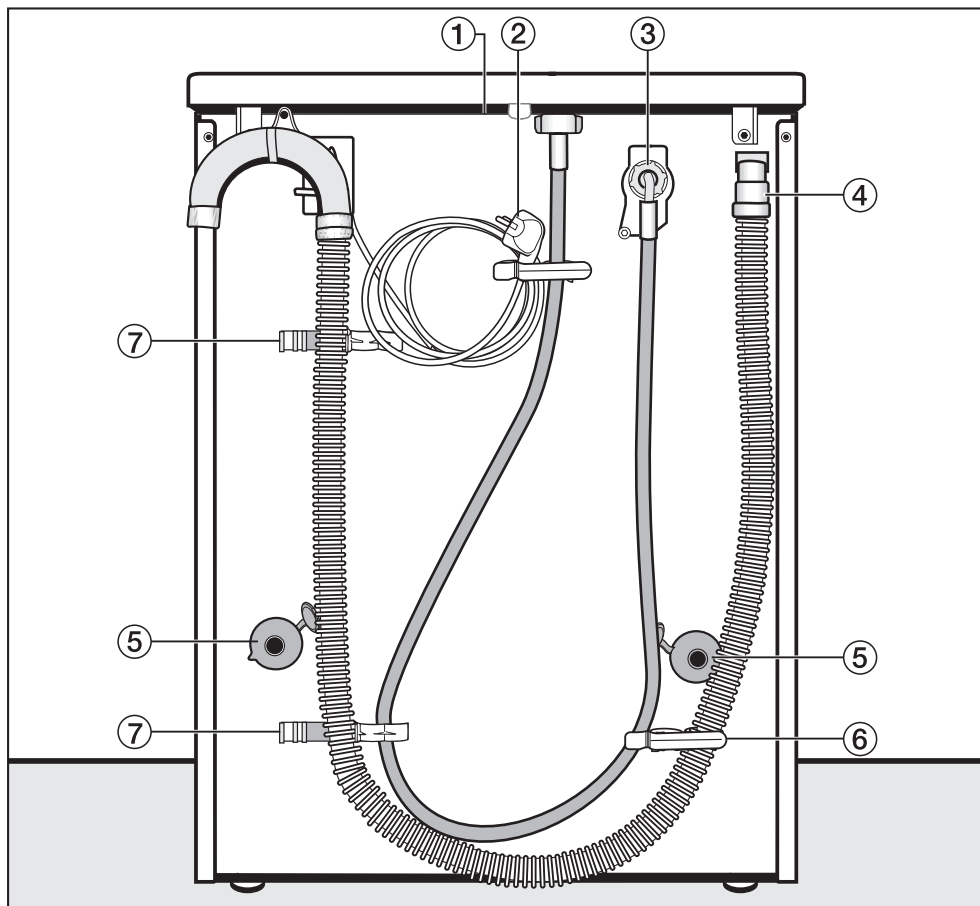

① Couvercle en saillie avec "poignées" de transport

② Branchement électrique

③ Tuyau d'arrivée d'eau résistant à la pression jusqu'à 7000 kPa (70 bars)

④ Tuyau de vidange

⑤ Sécurité tournante avec tiges de transport

⑥ Support pour tuyau d'arrivée d'eau et tuyau de vidange

⑦ Support pour tiges de transport démontées

Lieu d'installation

La surface la mieux adaptée est un sol en béton. Celui-ci, contrairement à un plancher en bois ou à un sol "mou", ne transmet pratiquement pas de vibrations pendant l'essorage.

Notez :

- Posez l'appareil bien d'aplomb et de manière stable.
- N'installez pas le lave-linge sur des revêtements de sol mous, car il vibrerait pendant l'essorage.

En cas d'installation sur un plancher en bois :

- Placez le lave-linge sur un panneau en contreplaqué (min. 59x52x3 cm). Ce panneau doit être fixé au plus de solives possible, ne le vissez pas uniquement au plancher.

Installez l'appareil si possible dans un angle de la pièce. C'est là que le plancher est le plus stable.

⚠ En cas d'installation sur un socle déjà existant (en béton ou maçonnerie), le lave-linge **doit** être bloqué au moyen d'attaches (disponibles auprès des revendeurs agréés ou du service après-vente Miele). Sinon, le lave-linge risquerait de basculer du socle lors de l'essorage.

Amener le lave-linge sur le lieu d'installation

Pour transporter votre lave-linge du socle d'emballage à son emplacement, utilisez les "poignées" avant et la partie arrière du couvercle en saillie.

⚠ Les pieds de l'appareil et le sol doivent être secs, sinon la machine risque de déraiper lors de l'essorage.

Démontage des sécurités de transport

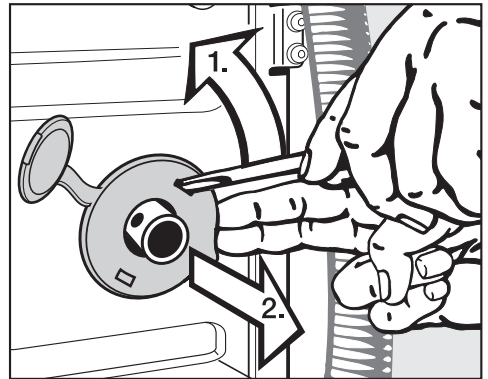

- Enlevez les sécurités de gauche et de droite.
1. Détachez la sécurité à l'aide d'un tournevis.
 2. Enlevez la sécurité.

Installation et raccordement

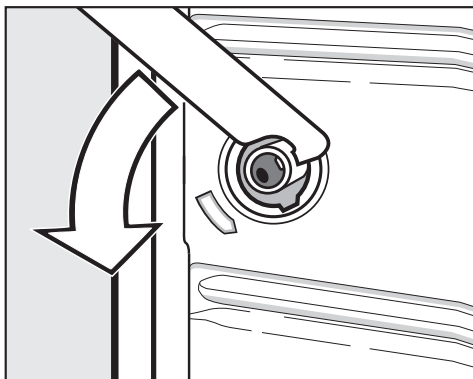

- Tournez la tige de transport gauche de 90° à l'aide de la clé à fourche jointe, et

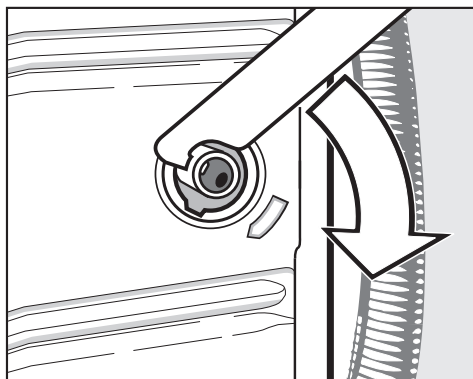

- Tournez la tige de transport droite de 90°, et

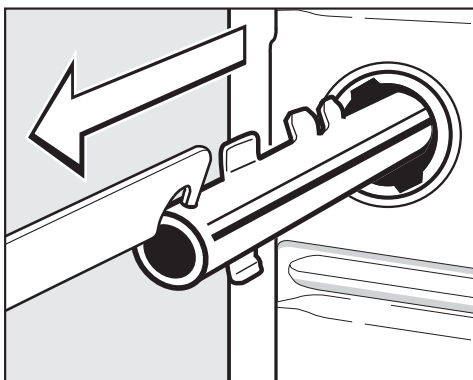

- retirez la tige de transport.

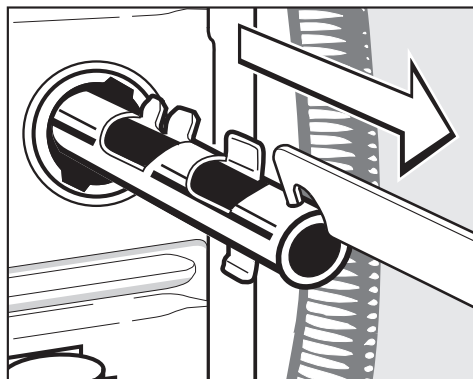

- sortez la tige de transport.

 Bouchez les trous des sécurités de transport déposées. Des trous non obturés présenteraient des risques de blessure.

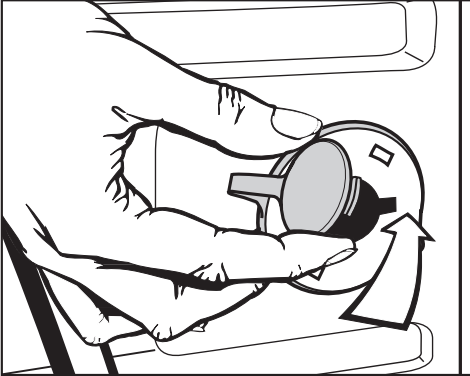

- Rebouchez les orifices à l'aide des sécurités et des obturateurs attachés à ceux-ci.

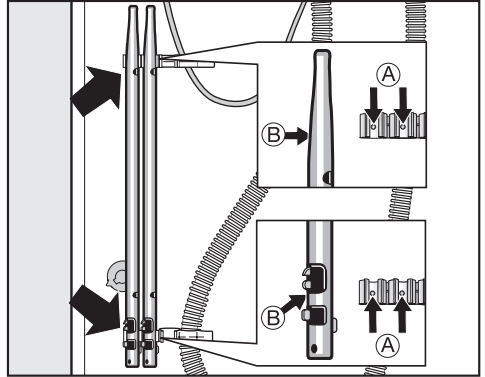

- Fixez les sécurités de transport sur la paroi arrière du lave-linge. Veillez à ce que les tenons **A** soient bien emboîtés dans les trous **B**.

 Le lave-linge ne doit pas être transporté sans les sécurités de transport.

Par conséquent, conservez les sécurités de transport. Vous devrez les remonter avant de déplacer le lave-linge (en cas de déménagement par exemple).

Montage des sécurités de transport

Le remontage des sécurités de transport s'effectue en sens inverse du démontage.

Installation et raccordement

Alignement

Le lave-linge doit être posé bien d'aplomb et reposer sur ses quatre pieds pour pouvoir fonctionner correctement.

Une installation incorrecte augmente la consommation d'eau et d'électricité, et le lave-linge risque de bouger.

Dévissage et blocage des pieds par contre-écrou

L'alignement du lave-linge se fait par les quatre pieds à vis. Lors de la livraison, les quatre pieds sont vissés à fond.

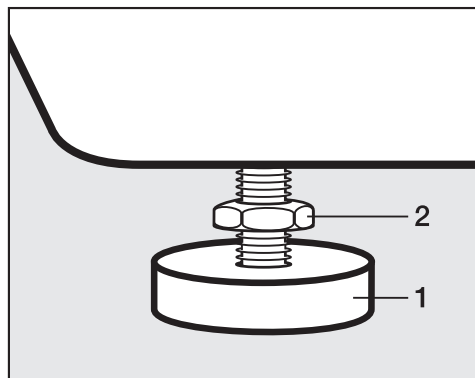

- Desserrez le contre-écrou **2** en sens horaire à l'aide de la clé à fourche jointe. Dévissez le contre-écrou **2** avec le pied **1**.

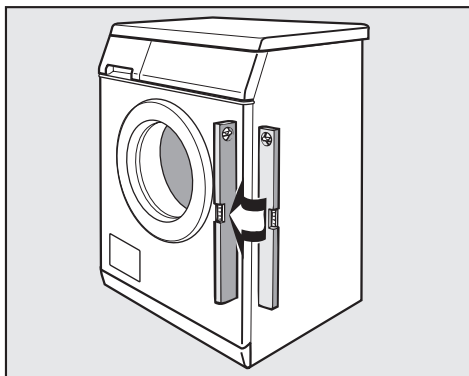

- A l'aide d'un niveau à bulle d'air, vérifiez si le lave-linge est bien d'aplomb.
- Maintenez le pied **1** avec une pince multiprise. Resserrez à nouveau le contre-écrou **2** contre la carrosserie à l'aide de la clé à fourche.

Les quatre contre-écrous doivent être vissés à demeure contre la carrosserie. Vérifiez également les pieds qui n'ont pas été dévissés lors de l'alignement. Sinon, le lave-linge risque de bouger.

Installation sous un plan de travail

Le montage de la tôle de protection et du jeu d'éléments intermédiaires doit être entrepris par un professionnel.

- Un **jeu d'encastrement sous plan de travail*** est indispensable. Le couvercle de l'appareil doit être remplacé par une tôle de protection*. Le montage de cette tôle est absolument nécessaire pour des raisons de sécurité électrique.
- Si la hauteur du plan de travail est de 900/910 mm, un cadre de compensation* est nécessaire.
- L'arrivée et l'évacuation d'eau, ainsi que le raccordement électrique, doivent être installés à proximité du lave-linge et facilement accessibles.

Des instructions de montage accompagnent le jeu d'encastrement sous plan de travail.

Colonne lave-linge/sèche-linge

Il est possible de réaliser une colonne lave-linge/sèche-linge en superposant un sèche-linge Miele sur votre lave-linge. Ceci nécessite un jeu d'éléments intermédiaires* (WTV).

Les pièces marquées d'un astérisque (*) sont disponibles auprès de votre agent Miele ou du service après-vente Miele.

Notez :

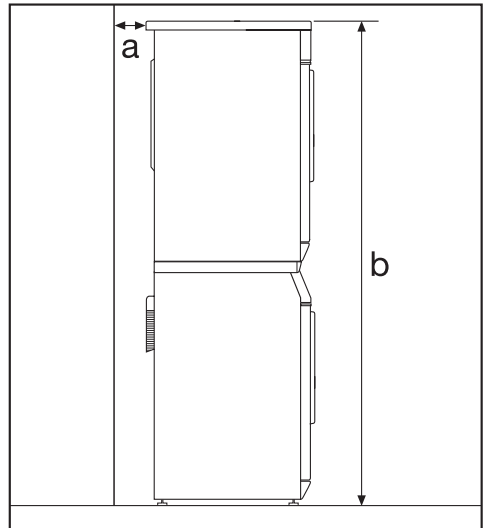

- a** Distance de sécurité par rapport au mur : au moins 2 cm
- b** Hauteur :
 - jeu d'éléments intermédiaires avec plan de travail : env. 169 cm
 - jeu d'éléments intermédiaires sans plan de travail : env. 170 cm

Remontage du couvercle

Si vous avez démonté le couvercle pour installer une colonne lave-linge/sèche-linge ou pour l'encastrement sous un plan de travail, veuillez, lors du remontage, à la bonne assise du couvercle sur les supports arrière. Ce n'est qu'ainsi que vous assurerez le transport du lave-linge en toute sécurité.

Installation et raccordement

Le système Aquasécurité Miele

Le système Aquasécurité Miele assure une protection absolue contre les dégâts d'eau susceptibles d'être occasionnés par le lave-linge.

Ce système se compose principalement de trois éléments :

- 1) le tuyau d'arrivée d'eau
- 2) l'électronique et la carrosserie
- 3) le tuyau d'écoulement

1) Tuyau d'arrivée d'eau

- Protection contre l'éclatement du tuyau

Le tuyau d'arrivée d'eau présente une pression d'éclatement supérieure à 7000 kPa (70 bars).

2) Electronique et carrosserie

- Bac de rétention

Si le lave-linge présente des défauts d'étanchéité et que de l'eau s'écoule de l'appareil, elle est captée dans le bac de rétention. Un interrupteur à flotteur coupe les vannes d'arrivée d'eau. Dès lors, l'arrivée d'eau est bloquée ; l'eau se trouvant encore dans la cuve est vidangée.

- Protection anti-débordement

Ceci empêche que le lave-linge ne déborde suite à une arrivée d'eau incontrôlée. Dès que le niveau d'eau dépasse une certaine hauteur, la pompe à lessive se met en marche et l'eau est alors vidangée de manière contrôlée.

3) Tuyau de vidange

Le tuyau de vidange est protégé par un système d'aération. Celui-ci empêche que l'eau contenue dans le lave-linge ne soit entièrement aspirée.

Arrivée d'eau

Le lave-linge peut être raccordé sans clapet antiretour à une conduite d'eau potable, car il a été construit en respectant les normes de la SSIGE en vigueur.

La pression d'écoulement doit être d'au moins 100 kPa (1 bar) de surpression et ne doit pas dépasser 1000 kPa (10 bars) de surpression. Si elle est supérieure à 1000 kPa (10 bars) de surpression, il est nécessaire d'installer un réducteur de pression.

Le raccordement nécessite un robinet d'eau à filetage $\frac{3}{4}$ ". Si cela n'est pas possible, ne faites procéder au raccordement de votre lave-linge à la conduite d'eau potable que par un installateur agréé.

 Le raccord fileté est soumis à la pression de la conduite d'eau. Vérifiez par conséquent si le raccordement est étanche en ouvrant lentement le robinet d'eau. Le cas échéant, corrigez l'assise du joint dans le filetage.

Ce lave-linge **n'est pas conçu** pour être raccordé à l'eau chaude.

Les deux filtres à impuretés, l'un dans l'extrémité libre du tuyau d'arrivée d'eau, l'autre dans le raccord de la vanne d'arrivée d'eau, ne doivent pas être enlevés pour assurer la protection de la vanne d'arrivée d'eau.

Tuyau de rallonge en tant qu'accès- soire

- Des tuyaux de 2,5 ou 4 mètres de long sont disponibles comme accessoires auprès de votre agent Miele ou du service après-vente Miele.

Entretien

En cas de remplacement, utilisez exclusivement un tuyau d'origine Miele présentant une pression d'éclatement supérieure à 7000 kPa (70 bars).

Installation et raccordement

Vidange

Le bain de lessive est évacué par une pompe de vidange d'une hauteur de refoulement de 1 m. Pour ne pas entraver l'écoulement de l'eau, le tuyau ne doit présenter aucun coude. La crose située à l'extrémité du tuyau est pivotante et amovible.

Si nécessaire, le tuyau peut être rallongé jusqu'à 5 m. Ces accessoires sont disponibles auprès de votre agent Miele ou du service après-vente Miele.

Pour des hauteurs d'évacuation supérieures à 1 m (hauteur de refoulement max. 1,8 m), vous pouvez vous procurer une pompe de vidange de rechange auprès de votre agent Miele ou du service après-vente Miele.

Possibilités de vidange :

1. Suspension dans un lavabo ou un évier :

Notez les points suivants :

- Bloquez le tuyau pour qu'il ne glisse pas !
- Si l'eau est vidangée dans un lavabo, elle doit pouvoir s'écouler suffisamment rapidement. Sinon, elle risque de déborder ou une partie de l'eau pourrait être à nouveau aspirée dans le lave-linge.

2. Raccordement à un tuyau d'évacuation en matière plastique avec manchon en caoutchouc (siphon non indispensable).

3. Evacuation dans une vidange au sol.

4. Raccordement à un lavabo avec raccord en plastique.

Notez les points suivants :

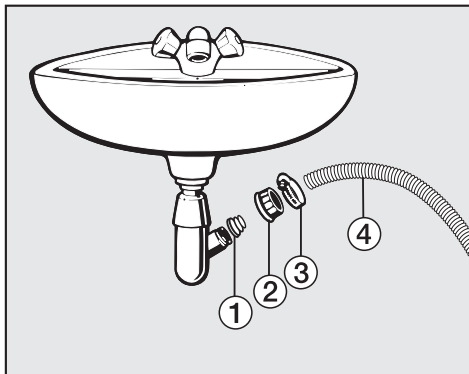

- ① Adaptateur

- ② Ecrou-raccord du lavabo

- ③ Collier de serrage

- ④ Extrémité du tuyau

- Installez l'adaptateur ① avec l'écrou-raccord du lavabo ② sur le siphon du lavabo.
- Enfillez l'extrémité du tuyau ④ sur l'adaptateur ①.
- A l'aide d'un tournevis, vissez le collier de serrage ③ à demeure, directement derrière l'écrou-raccord du lavabo.

Branchement électrique

Ce lave-linge est doté d'un câble d'alimentation à 4 conducteurs, sans fiche, conçu pour du courant triphasé 400 V 2 N 50~ Hz.

Le raccordement peut se faire par le biais d'un interrupteur ou d'une prise.

La plaque signalétique renseigne sur la puissance nominale et les fusibles nécessaires. Comparez les indications figurant sur la plaque signalétique avec les données de votre réseau électrique.

Si un raccordement fixe est prévu, il faut disposer, du côté de l'installation, d'un dispositif de sectionnement omnipolaire. Les interrupteurs dont l'ouverture des contacts est de plus de 3 mm valent comme sectionneurs. En font partie les interrupteurs LS, les fusibles et les disjoncteurs.

Ne branchez jamais le lave-linge en utilisant une rallonge pour éviter tout risque de danger potentiel (risque de surchauffe, p. ex.).

Pour accroître la sécurité, il est recommandé de monter en amont du lave-linge un disjoncteur de protection FI avec un courant de déclenchement de 30 mA.

Toute nouvelle installation du raccordement, toute modification de l'installation et tout contrôle de la terre de protection, y compris la détermination du fusible approprié, sont du ressort exclusif d'un électricien concessionnaire reconnu, connaissant les prescriptions en vigueur de l'ASE ainsi que les exigences particulières du fournisseur d'électricité (services industriels).

Si l'appareil doit être raccordé selon un autre schéma de branchement, respectez les indications figurant au dos de l'appareil, près de l'entrée du câble. Ces travaux de raccordement ne doivent être effectués que par un revendeur agréé ou par le service après-vente Miele.

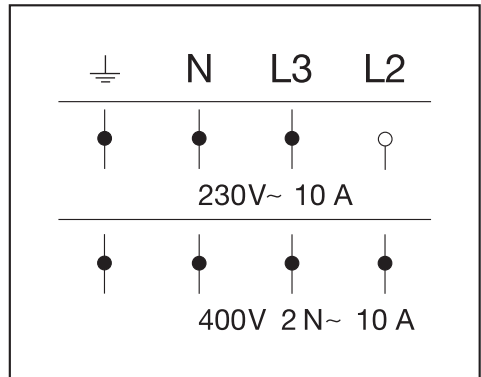

Si vous utilisez une fiche, notez les points suivants :

l'accès à la fiche doit toujours être dégagé pour pouvoir couper le lave-linge de l'alimentation réseau.

Lors de l'installation d'un lave-linge avec un branchement fixe, veillez à ce que le raccordement soit correctement effectué selon le repérage couleurs.

Consommations

		Charge	Consommations			
			Energie en kWh	Eau en l	Durée	
					Court	Normal
Coton	95 °C	6,0 kg	1,99	47		1 heure 53 mn
	60 °C ¹⁾	6,0 kg	1,02	47		1 heure 33 mn
	60 °C	3,0 kg	0,73	39	40 mn	
	40 °C ¹⁾	6,0 kg	0,65	59		1 heure 51 mn
	40 °C ²⁾	3,0 kg	0,36	39	40 mn	
Synthétique	40 °C ¹⁾	3,0 kg	0,50	55	42 mn	1 heure 03 mn
Délicat	30 °C	2,0 kg	0,35	69	44 mn	54 mn
Laine 🐑	30 °C	2,0 kg	0,23	39	–	39 mn
Soie 🐛	30 °C	1,0 kg	0,25	39	–	36 mn
Express	40 °C	3,0 kg	0,30	34	–	30 mn
Automatic	40 °C	3,5 kg	0,35 - 0,50	40 - 55	–	1 heure 18 mn
Chemises	60 °C	2,0 kg	1,00	59	1 heure 02 mn	1 heure 12 mn
Jeans	40 °C	3,0 kg	0,50	52	50 mn	1 heure 00 mn
Outdoor	40 °C	2,0 kg	0,45	59	53 mn	1 heure 03 mn
Textile foncé	40 °C	3,0 kg	0,60	60	1 heure 05 mn	1 heure 15 mn

Remarque concernant les essais comparatifs :

- 1) Programme de contrôle selon EN 60456
- 2) Programme court pour instituts de contrôle ; l'option *Court* doit être sélectionnée.

Les consommations effectives peuvent différer des valeurs indiquées en fonction de la pression, de la dureté de l'eau, de la température d'entrée de l'eau, de la température ambiante, du type et de la quantité de linge, des variations de tension du réseau et des fonctions complémentaires sélectionnées.

Caractéristiques techniques

Hauteur	850 mm
Largeur	595 mm
Profondeur	580 mm
Profondeur porte ouverte	975 mm
Hauteur pour installation sous plan	820 mm
Largeur pour installation sous plan	600 mm
Profondeur pour installation sous plan	600 mm
Poids	93 kg
Capacité	6 kg de linge sec
Tension de raccordement	voir plaque signalétique
Puissance de raccordement	voir plaque signalétique
Fusible	voir plaque signalétique
Consommations	voir chapitre "Consommations"
Pression d'eau min.	100 kPa (1 bar)
Pression d'eau max.	1000 kPa (10 bars)
Longueur du tuyau d'arrivée d'eau	1,60 m
Longueur du tuyau de vidange	1,50 m
Longueur du câble de raccordement	1,60 m
Hauteur max. de refoulement	1,00 m
Longueur max. de refoulement	5,00 m
Marques d'homologation	voir plaque signalétique

Fonctions de programmation

Les fonctions de programmation vous permettent d'adapter l'électronique du lave-linge aux exigences du moment.

Vous pouvez modifier ces fonctions de programmation à tout moment.

Ouvrir les fonctions de programmation

Les fonctions de programmation s'activent à l'aide de la touche *Start/Stop* et du sélecteur de programme. Cette touche, ainsi que le sélecteur de programme, présentent ici une double fonction qui n'apparaît pas sur le bandeau de commande.

Conditions préalables :

- le lave-linge est déclenché,
 - la porte du lave-linge est fermée.
- 1 Pressez la touche *Départ/Arrêt* et maintenez-la enfoncée pendant les étapes 2 et 3.

- 2 Pressez sur la touche ①.

- 3 Dès que l'affichage indique . . .

Langue 🏴 ...

. . . , vous pouvez relâcher la touche *Départ/Arrêt*.

Vous vous trouvez maintenant dans les fonctions de programmation.

Sélectionner une fonction de programmation

- 4 Tournez le sélecteur de programme jusqu'à ce que la fonction de programmation souhaitée apparaisse à l'affichage.
- 5 Pour traiter la fonction de programmation affichée, pressez la touche *Start/Stop*.

Editer la fonction de programmation

En tournant le sélecteur de programme, vous pouvez voir les différentes options offertes par la fonction de programmation.

L'option actuelle est marquée d'une coche ✓.

- 6 Tournez le sélecteur de programme jusqu'à ce que l'option souhaitée s'affiche.
- 7 Pour activer l'option souhaitée, pressez la touche *Départ/Arrêt*.

Quitter la fonction de programmation

- 8 Tournez le sélecteur de programme jusqu'à ce que *retour* ↩ apparaisse à l'affichage.
- 9 Pressez la touche *Départ/Arrêt*.

Langue 🏴

Les informations à l'écran peuvent être affichées en différentes langues.

Le drapeau 🏴 placé après le mot *Langue* sert de repère, au cas où l'utilisateur ne comprendrait pas la langue qui a été sélectionnée.

La langue sélectionnée est mémorisée.

Hydro plus

La fonction de programmation Hydro plus vous permet de configurer l'option *Hydro plus*.

Vous avez le choix entre trois réglages :

Hydro +

(réglage usine)

Augmentation du niveau d'eau (davantage d'eau) lors du lavage et du rinçage.

Rinçage suppl.

Un rinçage supplémentaire est effectué.

Hydro+ / rinçage sup

Augmentation du niveau d'eau lors du lavage et du rinçage, et rinçage supplémentaire.

Rythme délicat

Lorsque la fonction Délicat est activée, le tambour tourne plus lentement. Les textiles peu sales sont ainsi lavés avec davantage de douceur.

La fonction Délicat peut être activée pour les programmes *Coton* et *Synthétique*.

La fonction Délicat est désactivée lors de la fourniture de l'appareil.

Refroidissement bain

A la fin du lavage principal, de l'eau est rajoutée dans le tambour pour refroidir le bain de lessive.

Le refroidissement bain intervient lors de la sélection des températures 95 °C et 75 °C.

Le refroidissement bain doit être activé :

- lorsque le tuyau de vidange est accroché à un lavabo ou un évier, pour éviter tout risque de brûlure,
- dans les bâtiments dont les tuyaux d'évacuation ne sont pas conformes aux normes en vigueur.

Le refroidissement bain est désactivé à la livraison (réglage usine).

Fonctions de programmation

Code

Le code vous permet de verrouiller le système électronique. Vous protégez ainsi votre lave-linge contre toute utilisation par des tiers non autorisés.

Lorsque le code est activé, il doit être entré après enclenchement pour pouvoir utiliser le lave-linge.

Code ...

- Pressez la touche *Start/Stop*.

Activer le code

activer

- Pressez la touche *Start/Stop*.

Le système vous invite maintenant à entrer le code.

Entrer le code

Ce code est **125** et ne peut être modifié.

0 _ _

- Tournez le sélecteur de programme jusqu'à ce que le premier chiffre s'affiche.
- Pour confirmer le premier chiffre, appuyez sur la touche *Start/Stop*.
- Répétez l'opération jusqu'à ce que les trois chiffres soient entrés dans le système.

1 2 5

- Pressez la touche *Start/Stop*.

L'affichage confirme par

Code activé

Après avoir éteint le lave-linge, vous ne pourrez l'utiliser qu'après avoir entré le code.

Utiliser le lave-linge avec le code

Après l'enclenchement de l'appareil, le système vous invite à entrer le code.

- Entrez le code comme décrit ci-dessus et validez.

Le lave-linge est débloqué pour pouvoir être utilisé.

Désactiver le code

Enclenchez les fonctions de programmation comme décrit plus haut.

- ③ Dès que l'affichage indique . . .

0 _ _

. . . , vous pouvez relâcher la touche *Start/Stop*.

- Entrez maintenant le code et pressez la touche *Start/Stop*.
- Sélectionnez *Code* et confirmez *désactiver*.

Unité de température

Vous pouvez décider si la température sera affichée en degrés °C/Celsius ou °F/Fahrenheit.

Le réglage usine est °C/Celsius.

Signal sonore

Lorsque le signal sonore est activé, un avertisseur sonore retentit à la fin du programme ou lors de l'arrêt cuve pleine.

Vous avez le choix entre deux niveaux sonores :

normal

(réglage d'usine)

A la fin du programme et lors d'un arrêt cuve pleine, le signal sonore retentit à une intensité *normale*.

fort

A la fin du programme et lors d'un arrêt cuve pleine, le signal sonore retentit à *forte* intensité.

Bip de validation

L'actionnement d'une touche est confirmé par un signal acoustique.

La validation sonore est désactivée à la livraison (réglage usine).

Luminosité

La luminosité de l'affichage peut être réglée selon dix niveaux différents.

Le diagramme vous indique le niveau réglé.

Le niveau 5 est réglé par défaut en usine.

La luminosité se modifie dès que vous sélectionnez un autre niveau.

Contraste

Le contraste de l'affichage peut être réglé selon dix niveaux différents.

Le diagramme vous indique le niveau réglé.

Le niveau 5 est réglé par défaut en usine.

Le contraste se modifie dès que vous sélectionnez un autre niveau.

Fonctions de programmation

Veille

L'affichage s'assombrit et la touche *Start/Stop* clignote lentement pour économiser l'énergie.

De manière générale, l'affichage s'assombrit

- si vous ne sélectionnez aucun programme dans les 10 minutes suivant l'enclenchement de l'appareil.
- 10 minutes après la fin du programme.

Dès qu'une touche est actionnée, l'affichage est réactivé.

En outre, vous pouvez choisir si l'affichage doit s'éteindre ou rester allumé pendant le déroulement du programme :

activé

La fonction de veille est activée. L'affichage s'éteint 10 minutes après le démarrage du programme.

désactivé pdt fonct.

(réglage usine)

La fonction de veille est désactivée. L'affichage reste allumé pendant le déroulement du programme.

Mémoire

Après le démarrage du programme, le lave-linge mémorise vos derniers réglages (programme, température, vitesse d'essorage et options).

La prochaine fois que vous enclencherez le lave-linge, il affichera les derniers réglages mémorisés.

La fonction Mémoire est désactivée par défaut en usine.

Infroissable

La fonction Infroissable permet de réduire la formation de faux plis, une fois le programme terminé.

Le tambour continue de tourner pendant 30 minutes au maximum après la fin du programme.

Il est possible d'ouvrir le lave-linge à tout moment.

activé

(réglage usine)

La fonction Infroissable est activée.

désactivé

La fonction Infroissable est désactivée.

Accessoires disponibles en option

Synonyme de qualité, Miele assure un soin parfait du linge. Les lave-linge Miele disposent d'une multitude de programmes spéciaux dont le déroulement est adapté de manière optimale aux différents types de textiles. Avec le développement de ses propres produits de lessive spéciaux (CareCollection) et de produits d'entretien, Miele vous offre désormais un système de traitement exceptionnel pour nettoyer et soigner votre linge en douceur.

Nous vous présentons ci-après la gamme CareCollection de Miele et les produits d'entretien Miele. Vous pouvez commander ces produits et bien d'autres encore sur Internet.



Tous ces produits sont également disponibles auprès du service après-vente Miele.

CareCollection

Produits de lavage spéciaux Miele

"Textile moderne"

Le produit de lavage Miele spécial "Textile moderne" permet de nettoyer et d'entretenir vos vêtements d'extérieur efficacement et en douceur tout en préservant leurs propriétés particulières.

"Textile sport"

Le produit Miele spécial "Textile sport" nettoie les vêtements de sport et en microfibrilles avec un soin particulier. Votre linge retrouve rapidement sa fraîcheur et toute odeur désagréable est définitivement éliminée.

"Duvets"

Ce produit de lavage spécial à base de tensioactifs doux et de substances auxiliaires naturelles rend les duvets plus souples et préserve l'élasticité naturelle du duvet.

Imperméabilisant Miele

L'imperméabilisant Miele est un produit hydrofuge qui bloque le vent et protège les textiles de la poussière sans en obstruer les pores. La respirabilité et l'élasticité des tissus sont ainsi préservées.

Accessoires disponibles en option

Lessive complète "UltraWhite"

La lessive complète en poudre de Miele est particulièrement recommandée pour le linge blanc et de couleur claire ainsi que pour le linge de couleur très sale.

Lessive couleur "UltraColor"

La lessive couleur "UltraColor" de Miele est particulièrement recommandée pour laver le linge de couleur et les textiles foncés. Sa composition spéciale permet d'éliminer efficacement les taches, même à basse température, tout en respectant les couleurs.

Lessive "Linge délicat"

Le produit "Linge délicat" de Miele est une lessive spécialement adaptée pour le lavage et l'entretien en douceur de tous les textiles délicats comme la laine et la soie. Grâce à sa formule spéciale, il permet un lavage efficace dès 20 °C tout en respectant les couleurs.

Adoucissant

L'adoucissant Miele apporte à votre linge une fraîcheur et un parfum naturels. Il permet d'éviter les charges électrostatiques lors du séchage en machine et rend le linge doux et moelleux.



Miele AG

Limmatstrasse 4, 8957 Spreitenbach
Téléphone 056 417 20 00, fax 0 800 555 355
Internet : <http://www.miele.ch>

Miele SA

Sous-Riette 23, 1023 Crissier
Téléphone 021 637 02 70, fax 0 800 551 727
Internet : <http://www.miele.ch>

Allemagne

Miele & Cie. KG

Carl-Miele-Straße 29
33332 Gütersloh
Téléphone +49 5241 89-0, fax +49 5241 89-2090
Internet : <http://www.miele.de>